

coway  
AIRMEGA  
USER MANUAL

Air Purifier Airmega 250/250S

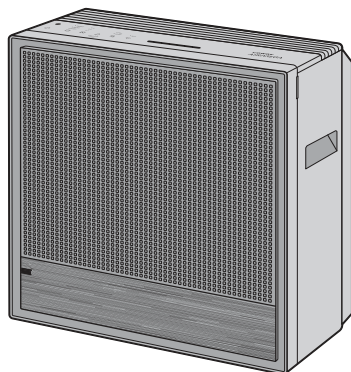

coway

## Feature Highlights

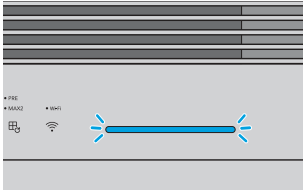

### Real-time Air Quality Monitoring

Airmega's pollution sensor tells you the indoor air quality in real-time. The brightly colored LED bar lets you know if your indoor air is fresh or unhealthy every minute of the day. In addition, the particle sensor classifies the particle size of the PM10 and PM2.5, and the Bar display level of air quality.

► P. 16

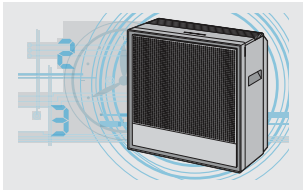

### Smart Mode

With Smart Mode, Airmega adapts to its surroundings. Fan speeds automatically adjust based on the room's air quality and room conditions.

► P. 15

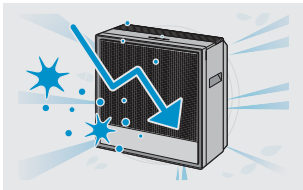

### Rapid mode

Rapid mode enables faster indoor purification. The product operates at maximum performance until the air quality is reduced to level 1.



### Connecting the Air Purifier to the Wi-Fi Network (250S only)

Find out the application pairing guide with the link provided below :  
<https://iocare.coway.com/manual/us/air/airmega250s.html>

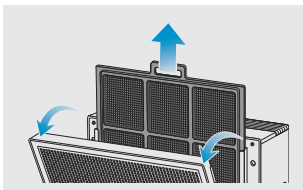

### EZ release

Coway's unique front open type was applied to the product to remove and insert a frequently cleaned pre-filter easily.





## Max2 Filter

The Max2 filter (an activated carbon filter plus Green True HEPA filter) reduces more than 99% of volatile organic compounds (VOCs), odors such as  $\text{NH}_3$ ,  $\text{CH}_3\text{CHO}$ ,  $\text{CH}_3\text{COOH}$ . It also captures and reduces up to 99.97 % of airborne particles in the air such as pollen, pollution, and other allergens

\* Filter lifetime : Approximately 12 months(based on daily 8 hours usage at max speed)

► P. 5

## Filter Lifetime Notifications

With status alerts for the Max2 filter and the Pre-filter, you'll know when it's time to replace them. And because the Airmega gauges how much air has traveled through it, you can be sure the notifications are accurate.

► P. 17

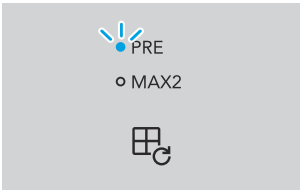

## Quick Start Guide

Before operating the product, you must remove the plastic wrapping of the inserted Max2 filter. For details, see page 14.

Do not operate the product until completing these steps first.

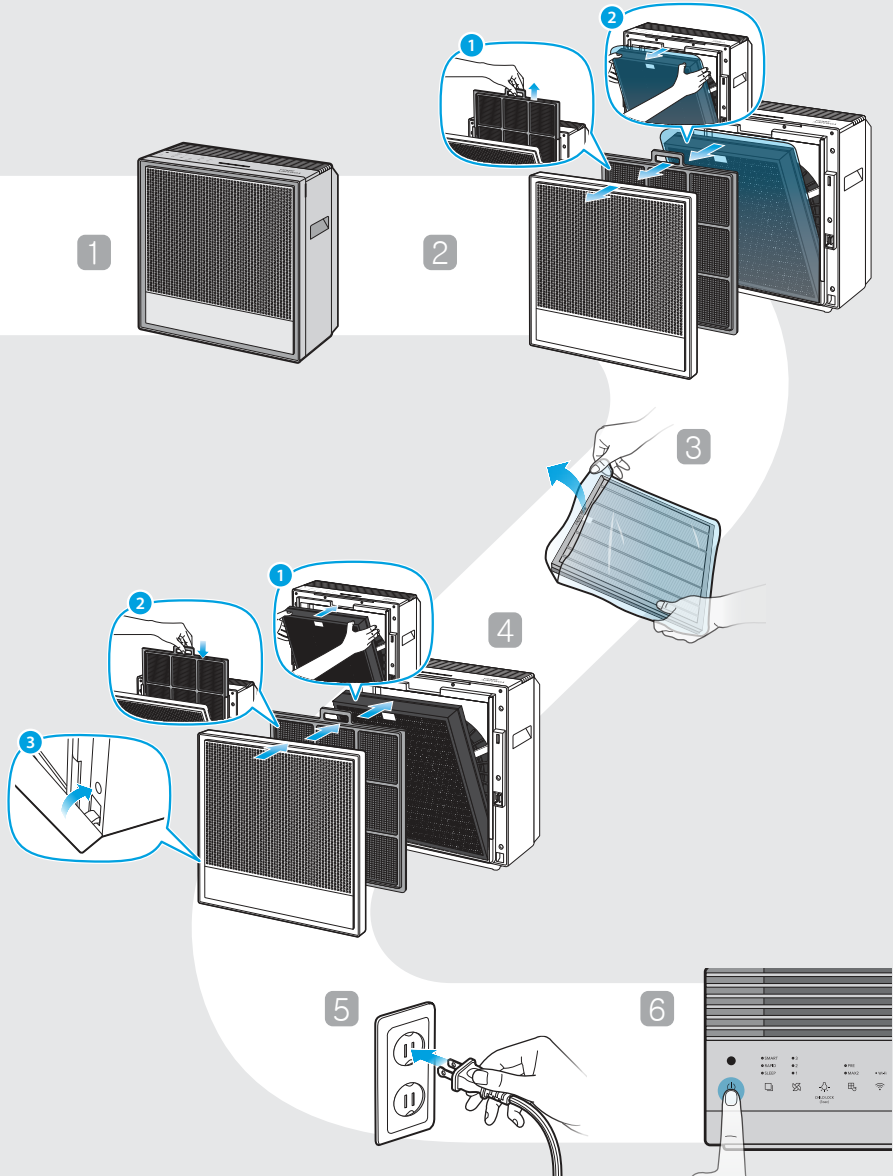

## Connecting the Air Purifier to the Wi-Fi Network (250S only)

Find out the application pairing guide with the link provided below :  
<https://iocare.coway.com/manual/us/air/airmega250s.html>

## Checking the product

Before installing the air purifier, make sure all of the components are present. If any items are missing or damaged, contact the customer service center.

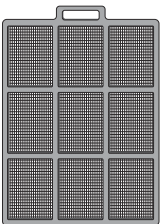
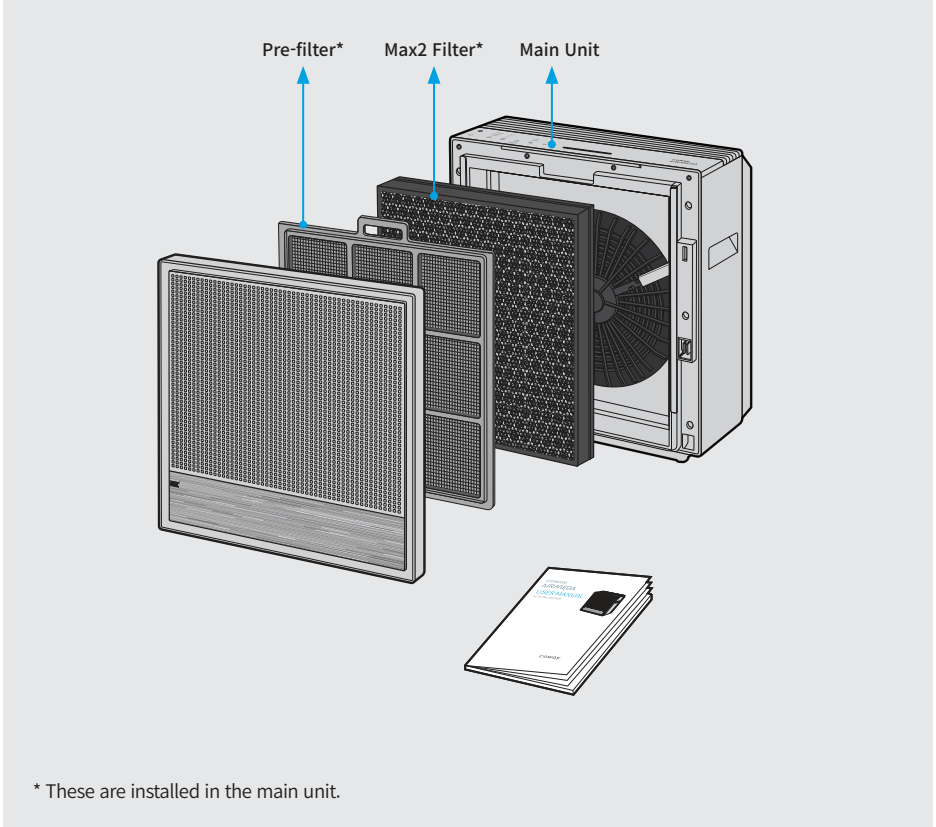

### Pre-filter

Captures large particles like hair, fur, and dust by micro mesh.



### Max2 filter (Activated Carbon + Green True HEPA)

Captures and reduces more than 99 % of VOCs and odors such as  $\text{NH}_3$ ,  $\text{CH}_3\text{CHO}$ ,  $\text{CH}_3\text{COOH}$ . It also captures and reduces up to 99.97 % of airborne particles, allergens, and contaminants down to 0.3 microns in size.

# Table of Contents

<b>01 BEFORE USING THE PRODUCT</b>	<b>7</b>
Symbols Used in This Manual	7
Safety Instructions	7
<b>02 PREPARATION</b>	<b>9</b>
Parts Diagram	9
<b>03 INSTALLATION</b>	<b>12</b>
Setting Up the Product	12
Connecting the Power and Turning On the Air Purifier	13
Connecting the Air Purifier to the Wi-Fi Network (250S Only)	13
<b>04 OPERATION</b>	<b>14</b>
Smart Mode - Auto	14
Smart Mode - Sleep	14
Smart Mode - ECO	15
Rapid Mode	15
Setting the Timer	15
Checking the Air Quality	16
Adjusting the Sensor Sensitivity	16
Cover Open Notification Display	17
Reset The User-Selected Filter Replacement Cycle	17
<b>05 MAINTENANCE</b>	<b>18</b>
Filter Maintenance and Cleaning Parts	18
Check Wi-Fi Connection Aad Status	23
<b>06 APPENDIX</b>	<b>25</b>
Troubleshooting	25
Specification	26
Legal Notice	27
Limited Warranty	29

## Symbols Used in This Manual

The following symbols are used in this manual to explain procedures, restrictions, handling precautions, and instructions that should be observed for safety.

### **WARNING**

Warning indicates a potentially hazardous situation that may result in death or severe injury to the user or others.

### **CAUTION**

Caution indicates a potentially hazardous situation that may result in injury to the user or others, or the loss of property.

### **NOTE**

Note indicates useful tips or additional information for procedures and product use.

[   ]

This square bracket represents control buttons and indicators on the product.  
e.g., [Power]

## Safety Instructions

Read and follow all the safety tips and warnings before using the product.

### **WARNING**

- Do not exceed the voltage and power rating of the power outlet or connection device. This may generate excessive heat and cause electric shock or fire.
- Only use the appropriate type of electric socket for the product. Connecting the product to an incorrect socket may result in damage.
- Do not immerse the product or any of its parts in water. Operate the product only after a qualified technical examines and replaces the parts that were under water.
- Do not touch the power plug with wet hands.
- If the electric outlet is wet, do not connect the power plug of the product. Wait till the electric outlet dries completely before use.
- Do not operate the product if the motor fan fails to operate or is damaged.
- Disconnect the power plug from the electric outlet if strange sounds, smells, or smoke come from the product. Contact the customer service center immediately for instructions.
- Disconnect the power plug from the electric outlet when the product is not in use and before cleaning, inspecting, or replacing parts.
- Use a dedicated electric outlet for the product. Do not connect the product to a power strip that has connections to several other products.
- Do not operate the product if the power plug or cords are damaged.
- Do not forcibly bend, twist, pinch, or damage the power cord.
- Do not force the power plug into an incorrect electric outlet or into a loose electric outlet. Contact a qualified technician to install a proper electric outlet.
- A damaged power plug or cord must be replaced by the manufacturer or a qualified technician
- Remove the power plug from the electric outlet by grasping the power plug and pulling it gently. Never pull the cord to remove the power plug.

**READ AND SAVE THESE  
INSTRUCTIONS**

## Safety Instructions

Read and follow all the safety tips and warnings before using the product.

### ▲ WARNING

- Keep the electric cord away from heat sources.
  - Do not repair the product unless this manual recommends it. Doing so will void your warranty. All repair work must be carried out by a qualified technician.
  - This product has a polarized plug (one blade is wider than the other). To reduce the risk of electric shock, this plug is intended to fit in a polarized outlet only one way. If the plug does not fit fully in the outlet, reverse the plug. If it still does not fit, contact a qualified electrician. Do not attempt to defeat this safety feature.
  - Do not use this product in industrial areas or factories where oil, grease, or dust particles may be present. This product is for household use only.
  - Do not change the filter while the product is operating.
- Always turn off the product and unplug the power plug before accessing the components inside the product.
- Do not place the product near a humidifier or in humid areas, such as bathrooms or laundry rooms, where the product may come into contact with water.
  - Do not place the product near flammable gases, cigarettes, incense, and other combustible materials.
  - Do not place the product on a bed or against soft objects, such as curtains.
  - Do not clean the product using detergents, paint thinner, or other household solvents.
  - Do not spray insecticides or other flammable materials near the product.

### ▲ CAUTION

- This product should not be used by children under 8 without supervision.
  - This product should not be used by persons with reduced physical, sensory, or mental capabilities or lack of experience without supervision or instruction concerning to the use of the product in a safe way and understand the hazards involved.
  - Do not allow children to play with the plastic wrapping and product.
  - Do not use this product with any solid-state speed control device, as it may result in electric shock or fire.
  - Do not use an adapter or extension cord, as it may cause fire, shock, or personal injury.
  - Do not use attachments or filters not recommended by the manufacturer.
  - Exercise caution while removing the components from the product. Ensure that your body parts do not get stuck or scratched while servicing the product.
  - Do not insert any objects or finger into the openings of the product. If any objects fall into the openings, immediately turn off the product and unplug the power plug. Contact a qualified technician or the manufacturer to remove the object.
  - Do not wash or reuse the Max2 filter.
  - Do not block the air outlet of the product. Doing so may decrease the efficiency of the product and increase the risk of injury.
- This product is for household use as described in this manual. Using it in an industrial environment or any other place not recommended by the manufacturer and may result in electric shock, fire, and injury to person.
  - Do not place anything on top of the product.
  - Do not run the power cord under carpets or cover it with rugs.
  - Change the filters at the recommended intervals so that excess dust does not accumulate.
  - Do not place the product where the both sides of product are blocked.
  - Do not place the product in direct sunlight.
  - Do not place the product next to or on windows.
  - Place the product on a firm, flat, and dry surface that provides sufficient air circulation.
  - Keep the product and its cord out of way, where it cannot be stepped on or tripped over.
  - The end user has to be informed to keep at least 20 cm separation with the antenna while this end product is installed and operated.
  - Operation is subject to the following two conditions:  
(1) this device may not cause harmful interference and  
(2) this device must accept any interference received, including interference that may cause undesired operation.

**READ AND SAVE THESE  
INSTRUCTIONS**

## Parts Diagram

Check the parts of the product (exterior in the front and top view and control panel) and how they function.

### Exterior

Check the parts and functions of the exterior of the product.

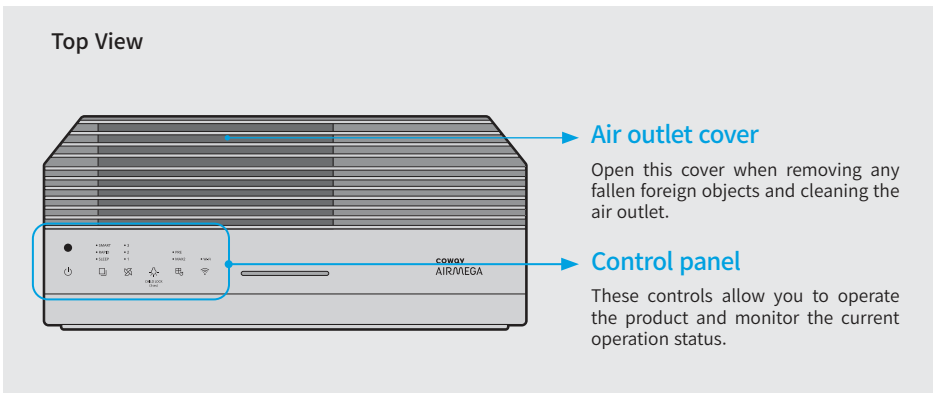
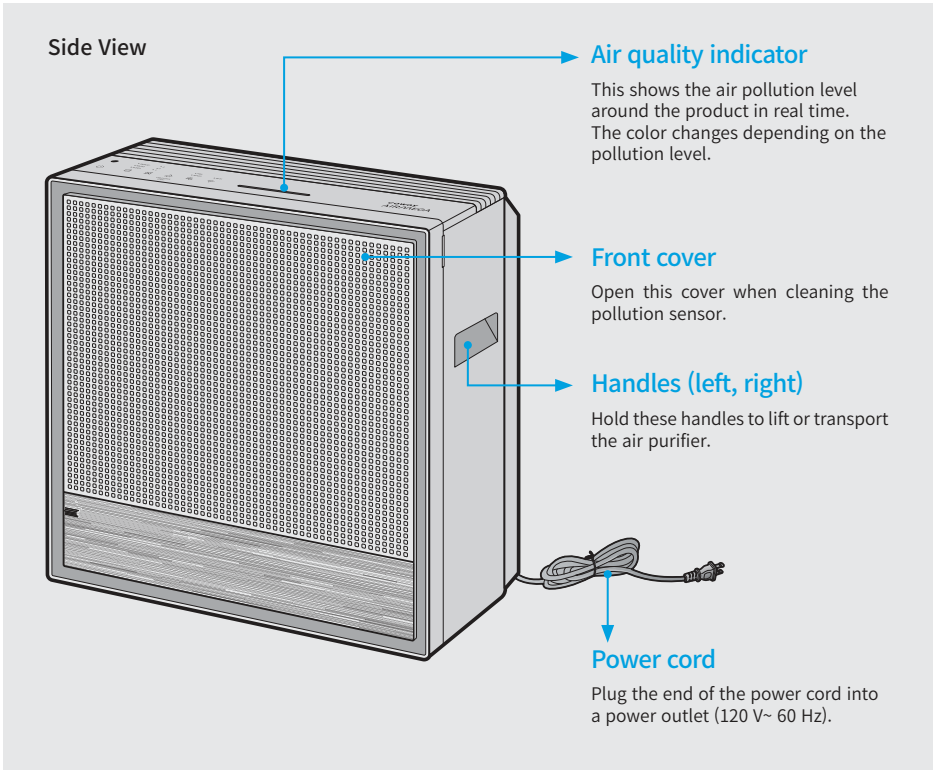

## Parts Diagram

Check the parts of the product (exterior in the front and top view and control panel) and how they function.

### Control Panel (250S)

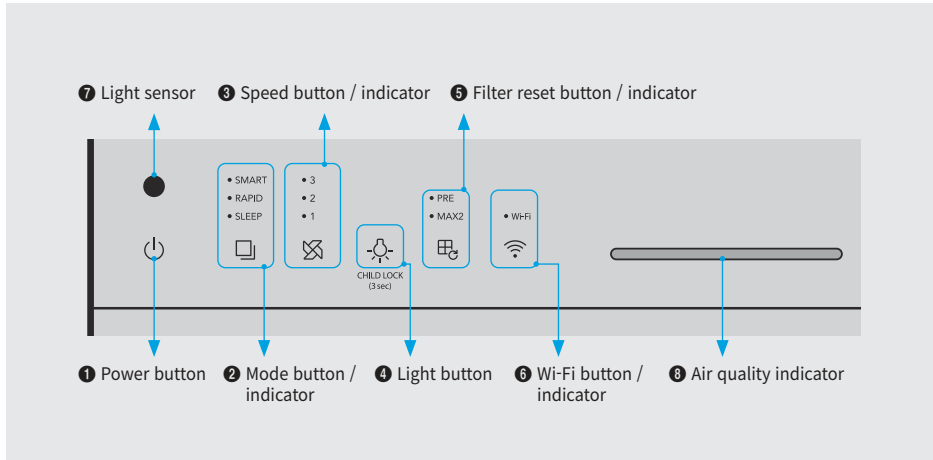

### Control Panel (250)

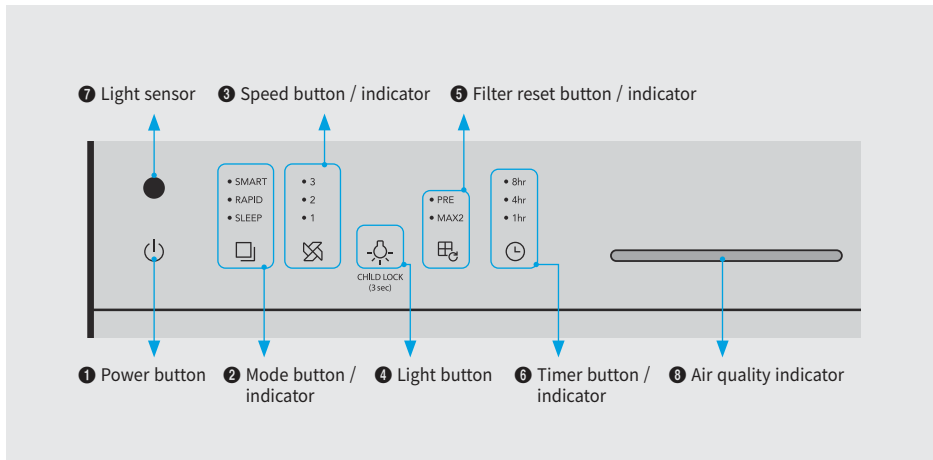



## button/indicator

### 1 Power button

Use the button to turn the product on and off.

- When the product operates for the first time, it is operated in the smart mode. If you turn off the product during operation and turn it on again, it is operated in the mode active before the product was turned off.



### 2 Mode button / indicator

Press the mode button to select the smart mode → rapid mode → sleep mode.

- SMART
- RAPID
- SLEEP



### 3 Speed button / indicator

Press the speed button to select the level 1 → level 2 → level 3. The indicator is turned on when the speed level 1/level 2/level 3 is selected.

- 3
- 2
- 1



### 4 Light button

Use this button to turn on and off the indicator and air quality indicator. If you press the [Light] button while all indicators and the air quality indicator are turned on, you can turn on and off the indicators in the following order: Air quality indicator off → all indicators off → all indicators on.



CHILD LOCK  
(3 sec)

### 5 Filter reset button / indicator

When the filter replacement indicator is turned on, press the corresponding button for more than 3 seconds after cleaning and replacing the filter. The indicator stays on during the filter cleaning/replacement cycle. When the cleaning cycle or life becomes less than 2%, the corresponding indicator will emit an orange color light.

- If both indicators(PRE and MAX2) turn on at the same time, the filters can be reset at once.
- If the filter replacement indicator is not turned on, the related button functions do not operate.
- If you have replaced or repaired the filter before the filter replacement indicator was turned on, refer to page 18.
- The cleaning and replacement cycle of the pre-filter and combined filter is recommended and may vary depending on the use environment.

- PRE
- MAX2



### 6 Wi-Fi button / indicator (Only 250S)

Touch the Wi-Fi button to connect to a Wi-Fi network. When connected to Wi-Fi, the status indicator's light will turn on.

- Wi-Fi



### 6 Timer button / indicator (Only 250)

Press the timer button to set the timer.

- 8hr
- 4hr
- 1hr



### 7 Light sensor

This sensor detects light around the product.



### 8 Air quality indicator

This indicator displays the indoor air quality in LED colors. Good (blue) → Moderate (green) → Unhealthy (yellow) → Very unhealthy (Red)



## Setting Up the Product

Before using the product, you must remove the plastic wrapping of the inserted Max2 filter.

### ⚠ CAUTION

Make sure that the power cord is unplugged before opening the covers.

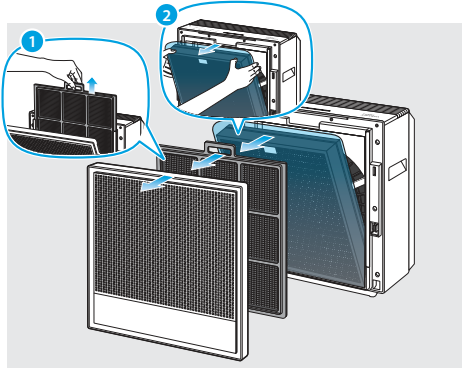

### 1 Open the cover located at the front of the product.

Cover ► Pre-filter ► Max2 filter

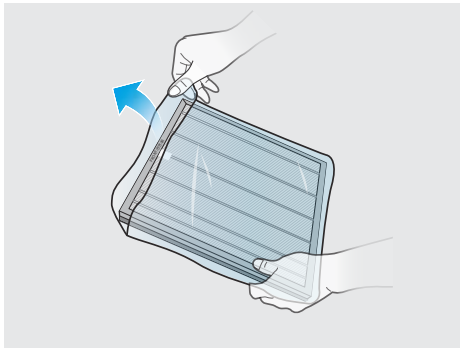

### 2 Remove the plastic wrapping for Max2 filter.

Discard the plastic wrapping for Max2 filter.

### ⚠ CAUTION

- When removing the plastic wrapping from the filter, be careful not to damage the surface of filter.
- Do not allow children to play with the plastic wrapping.

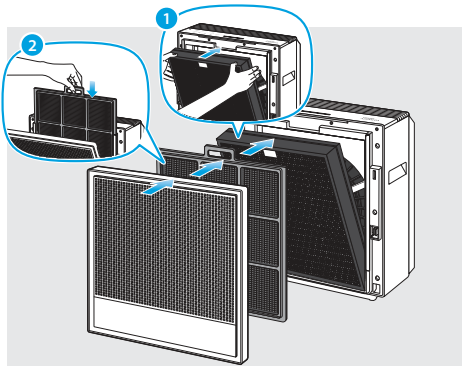

### 3 Return the filter and cover in reverse order at the first step.

Max2 filter ► Pre-filter ► Cover

### 📄 NOTE

- Place the Max2 filter into the filter case with the green side facing the product. Reversed placement may affect the filter lifetime.
- The product will not turn on if the cover is installed in correctly.

## Connecting the Power and Turning On the Air Purifier

When your filters are prepared, connect the power and turn on the air purifier.

### ⚠ CAUTION

This product is for 120 V~ 60 Hz use only. Make sure your power supply meets these requirements.

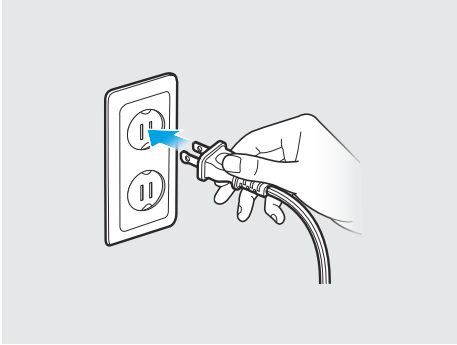

### 1 Insert the power plug into a power outlet.

The indicators on the air purifier will blink.

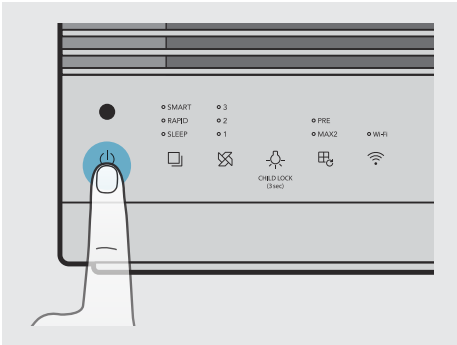

### 2 Touch the [Power] button to turn the air purifier on.

You will hear a chime sound when the air purifier starts to operate.

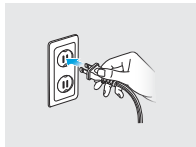

### ⚠ CAUTION

- Do not touch the control panel while connecting the power.
- Buttons may not work for a certain period of time.
- If the buttons do not work, unplug the power cord for about 10 minutes to discharge, and then connect it again.

## Connecting the Air Purifier to the Wi-Fi Network (250S Only)

Find out the application pairing guide with the link provided below :

<https://iocare.coway.com/manual/us/air/airmega250s.html>

## Smart Mode - Auto

If the product is set to Smart mode, it automatically adjusts the air speed according to the current air quality around the product. The air speed is adjusted as shown in the table below:

Air Quality	Good	Moderate/unhealthy	Very unhealthy
Air Speed	Level 1	Level 2	Level 3

### 250S/250

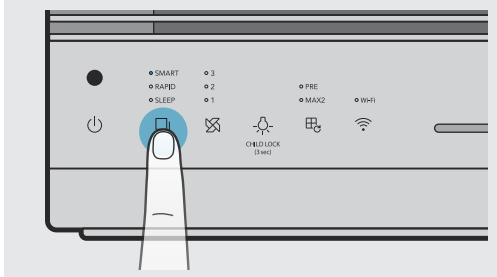

Press the [Mode] button to select the smart mode.

## Smart Mode - Sleep

If the product is set to Smart mode, Sleep mode is activated automatically, so that it can reduce noise and power consumption. It activates when the room is dark and the air quality is Good(Level 1) for 3 minutes.

If the light sensor detects light for 5 minutes or longer and/or if the air quality level in the room is Moderate(Level 2) or worse. The Smart mode will activate automatically.

### 250S/250

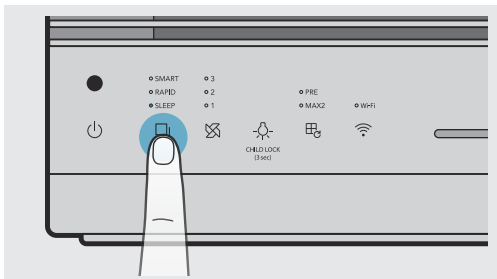

Press the [Mode] button to select the sleep mode. This mode minimizes the speed during operation for a quiet and pleasant environment.

## Smart Mode - ECO

When set to Smart Mode, if the pollution level remains **Good**(Level 1) for more than 10 minutes, the fan stops automatically to conserve energy. If the product detects air pollution, the fan will automatically restart again.

If the pollution level remains Good(Level 1) for more than 10 minutes in smart mode, the fan stops automatically to save energy.

If the product detects air pollution, the fan will automatically restart. Also, if the ECO mode maintains for 30 minutes, the fan will restart as well. If the pollution level remains Good for more than 10 minutes after restarting, the ECO mode will be activated again.

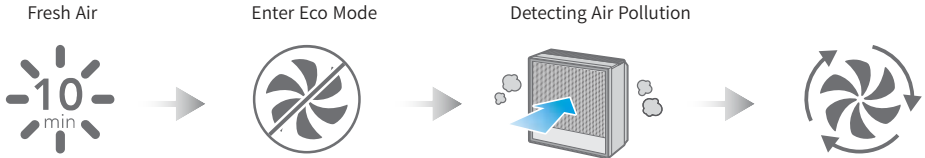

## Rapid Mode

Press the [Mode] button to select rapid mode. When the air quality is maintained at level 1 for more than 5 minutes, it is switched to the smart mode. When the product continues to operate for more than a maximum of 60 minutes, it is switched to the smart mode.

- The maximum fan speed in the rapid mode is the same as level 3.

## 250S/250

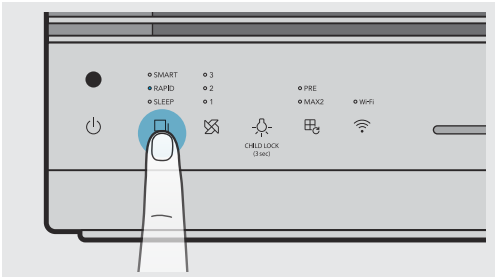

## Setting the Timer

You can set the product to automatically turn off after an hour, 4 hours, or 8 hours. Use this feature to save energy when you leave home or go to bed.

### 250S

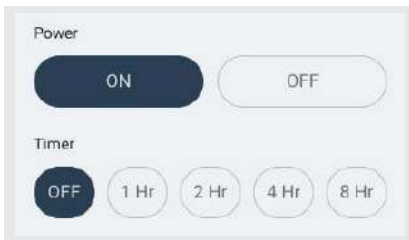

For 250S users, you can set the timer and scheduler using Airmega application.

### 250

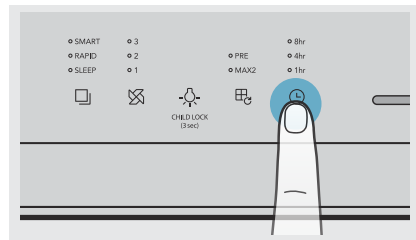

Touch the [Timer] button until the indicator light displays the desired time.

## Checking the Air Quality

You can easily check the current air quality around the product using the air quality indicator on the front of the product.

### NOTE

For 250S/250 users, you can also check the current air quality in the smart phone application.

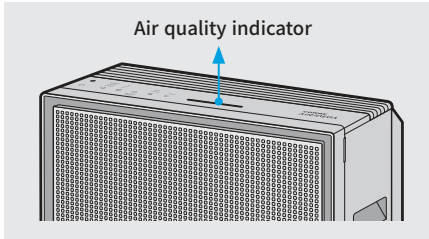

### Air quality indicator

This indicator displays the indoor air quality in LED colors.

Good (blue) → Moderate (green) → Unhealthy (yellow) → Very unhealthy (Red)

## Adjusting the Sensor Sensitivity

You can adjust the pollution sensor's sensitivity.

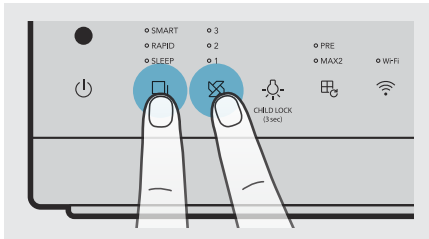

**1** While the product is operating, press the [Mode] button and the [Speed] button at the same time for more than 2 seconds.

The speed indicator blinks to display the current sensor sensitivity level.

· Initial sensor sensitivity is at the normal level.

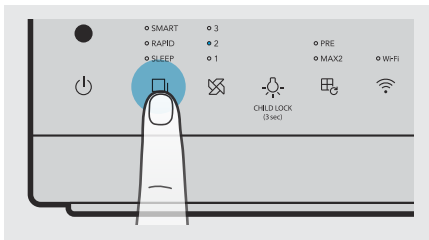

**2** Press the [Mode] button to adjust it to the desired sensitivity. The mode indicator blinks as shown below once sensor sensitivity has been selected.

	1	2	3
Sensitivity	Sensitive	Normal	Less sensitive

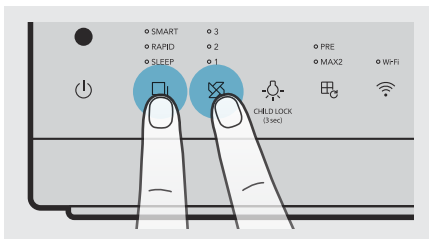

**3** Press the [Mode] button and the [Speed] button at the same time for more than about 2 seconds, the selected sensitivity will be inputted and the product will start operating normally.

· If the [Speed] button are not pressed for 10 seconds, the selected sensitivity of the sensor is automatically entered.

## Cover Open Notification Display

When opening the cover while using the product

When the front cover is detected open for more than 2 seconds, all indicators will turn off and the product stops all operation. When the front cover is detected closed for more than 1 second, the product returns to the previous operation mode.

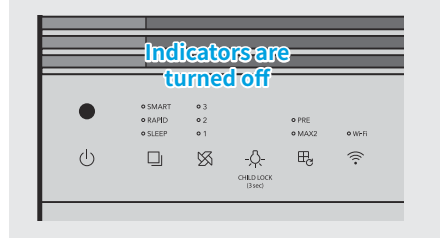
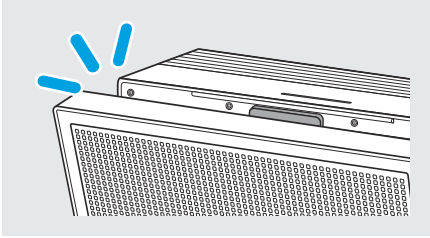

## Reset The User-Selected Filter Replacement Cycle

This instruction is a guide for the next filter replacement maintenance. The filter replacement and cleaning cycle selected by the user when the user replaces or cleans a filter by themselves before the filter replacement notification is displayed.

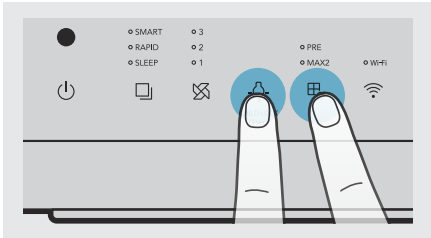

- 1 Press the [Filter reset] button and [Light] button at the same time for more than 2 seconds.

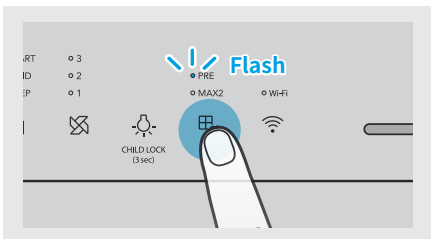

- 2 The pre-filter indicator will start blinking. Then press the [Filter reset] button to select the filter that needs to be replaced or cleaned. Also, if you press the [Filter reset] button for more than 2 seconds, the selected filter option will reset.

- A filter is selected in the following order.  
Pre-filter → max2 filter → pre-filter & max2 filter → pre-filter
- If you do not reset the filter and press the [Light] button and the [Filter reset] button again at the same time for about more than 2 seconds, or if you do not press the [Mode] button or the [Filter reset] button for 10 seconds, the filter is automatically canceled.

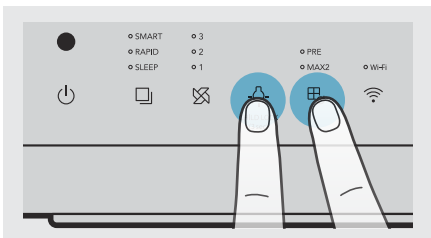

### NOTE

- If you replaced or managed the filter before a filter replacement alarm is displayed, reset the filter replacement cycle using the user-selected filter replacement cycle reset function.
- Adjusting the sensitivity of air quality sensor and resetting the user-selected filter replacement cycle have the same entering and canceling method.

## Filter Maintenance and Cleaning Parts

Clean the Pre-filter and each part of the main unit and replace the Max2 filter regularly for optimum performance. The following tables show the recommended maintenance cycle for filters and the cleaning cycle for each part.

Maintenance Filter	Maintenance Cycle
Pre-filter*	Cleaning the filters whenever the filter indicator is on**
Max2 filter*	Replacing the filters whenever the filter indicator is on***

\* After cleaning or replacing the filters, make sure to reset the filter indicator on the control panel. (P.17)

\*\* 250S : Approximately 2 weeks (based on daily 8 hours usage at max speed) The filter cleaning cycle can be adjustable in the smartphone application.

250 : Approximately 2 weeks (based on daily 8 hours usage at max speed)

\*\*\* Approximately 12 months (based on daily 8 hours usage at max speed)

The filter lifetime may differ depending on the real running time of the product and the fan speed.

The figures above are evaluated on a general basis.

Cleaning Parts	Cleaning Cycle
Front cover	Every 2 months (recommended)
Air outlet	
Pollution sensor	

### ⚠ CAUTION

- Be sure to turn off the power and disconnect the power plug before cleaning each part or replacing the Max2 filter.
- Do not use detergents that contain solvents, thinners, bleach, chlorine, or abrasives.
- Do not immerse the product in water or spray the product with water.
- If you use water to clean the pre-filter, dry the pre-filter in the shade before re-installing it.

### 📝 NOTE

- If you are using the product in a polluted environment, clean each part or replace the Max2 filter more frequently than the recommended cycle.
- Using a Airmega genuine filter is recommended for optimum performance.
- The Max2 filter are not reusable. Do not try to clean them with water. Always replace them with a new one.
- When disposing of the old Max2 filter, follow your local regulations.

## Exterior

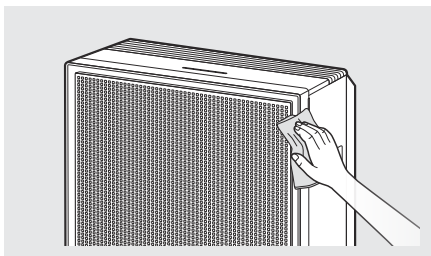

**Wipe the exterior of the product with a soft dry cloth.**

When the exterior is dirty, use a slightly damp cloth.



## Pre-filter

When the [Pre Wash] indicator is on, clean your pre-filter on front. Follow these instructions below to clean the filter.

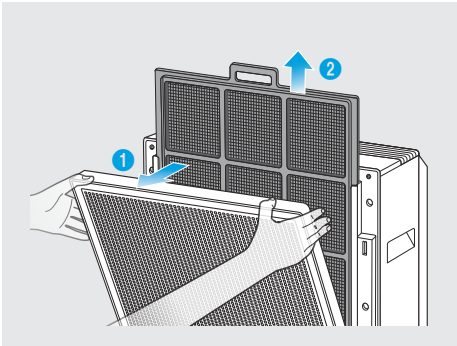

**1** Open the front cover by pulling out the top part of it.

**2** Pull the pre-filter upward to take it out.  
- Be careful not to let dust fall off when removing.

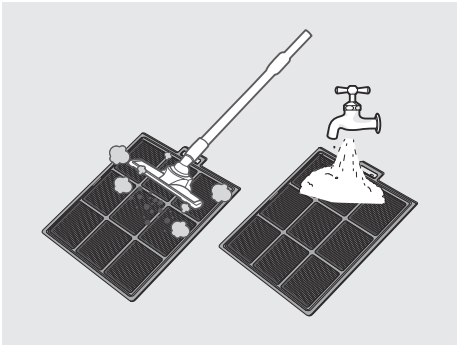

**3** Remove dust with a vacuum cleaner or water depending on the degree of pollution.

- Be careful not to let dust fall inside the product when cleaning.

### ⚠ CAUTION

If you use water to clean the pre-filter, dry the pre-filter in the shade before re-installing it.

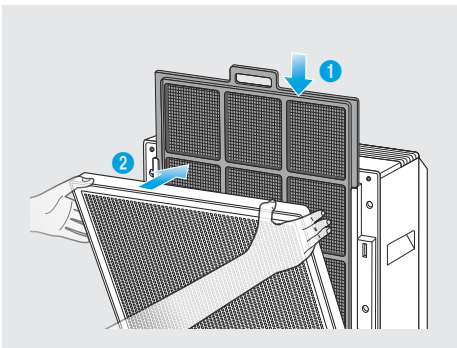

**4** Push in the dried pre-filter inside the product all the way to install. Close the side cover again.

- When assembling the pre-filter, press the hooks on both sides completely.  
- And touch and hold the [Filter reset] button refer to 11 page.

## Max2 filter

How to replace the Max2 Filter

Refer to 12 page. And touch and hold the [Filter reset] button refer to 11 page.

## Front Covers

Clean the front covers frequently for optimum performance. Follow these instructions below to clean the covers.

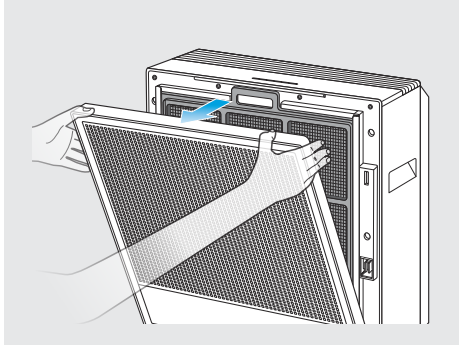

### 1 Remove the front covers.

- Lift and pull the upper part of front cover to remove it.

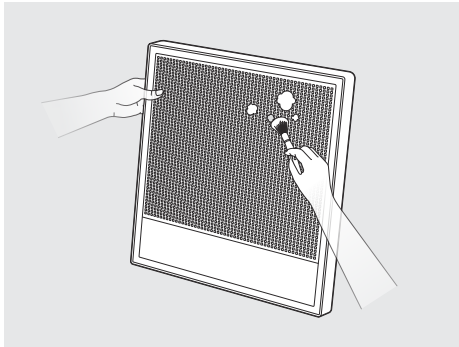

### 2 Remove dust with a soft, dry cloth or brush.

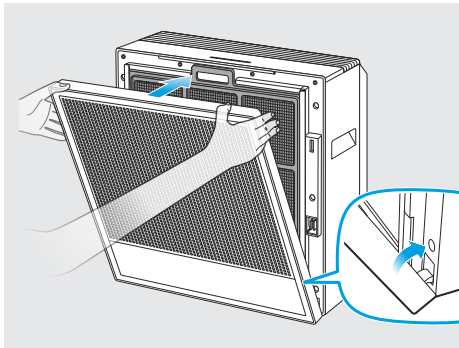

### 3 Fit the cover to the grooves at the bottom of the product, and push the cover into place.

#### NOTE

The product will not turn on if the right and left covers are installed incorrectly.

## Air outlet

Cleaning the detachable air outlet and grille

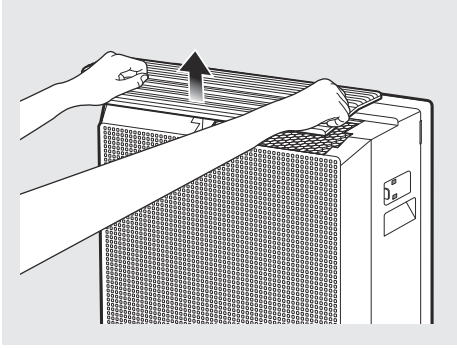

- 1 Lift up the detachable air outlet grille mounted on top of the air outlet.

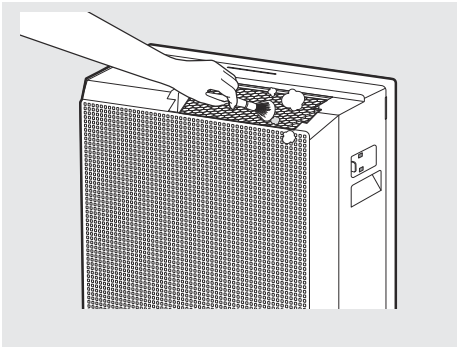

- 2 Clean the grill and the air outlet using a soft brush or vacuum cleaner.

· Do not let dusts drop into the air outlet when you clean it.

## Pollution Sensor

Clean the pollution sensor approximately every 2 months for optimum performance. Follow these instructions below to clean it.

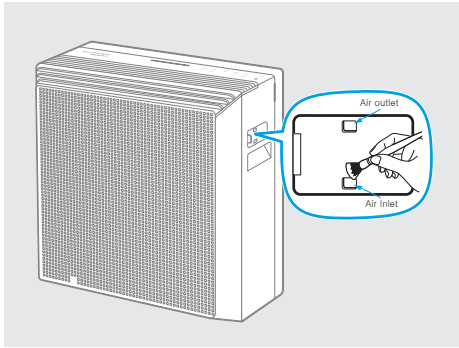

- 1 Use a soft brush or vacuum cleaner to clean the air inlet and the air outlet of the air quality sensor.

- Be careful not to let dust fall inside the product when cleaning.

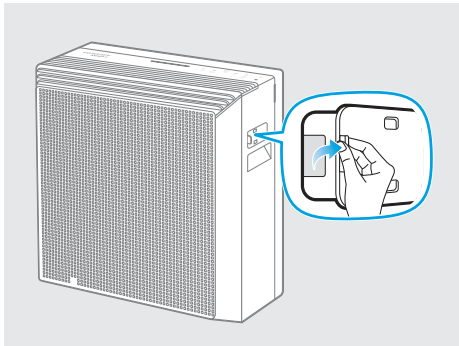

- 2 Open the air quality sensor cover on the right-hand side of the product. (by using the hole on the air quality sensor cover.)

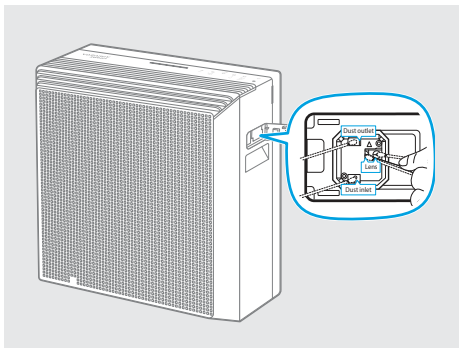

- 3 Wet a cotton swab lightly and clean the lens, dust inlet, and dust outlet. Clean them with a dry cotton swab to remove the remaining moisture.

### NOTE

Without regular cleaning, the performance of the air quality sensor deteriorates.

When using the product in a dusty environment, clean the sensor more often.

## Check Wi-Fi Connection And Status

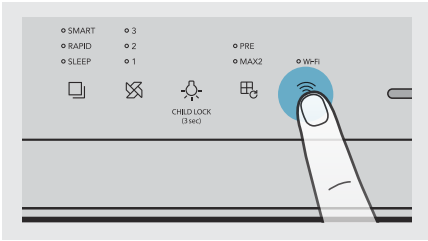

### Connecting the air purifier to the Wi-Fi network

Find the application pairing guide with the link provided below: <https://iocare.coway.com/manual/us/air/airmega250s.html>

EN

If displayed as below when connecting to Wi-Fi, please refer to the following.

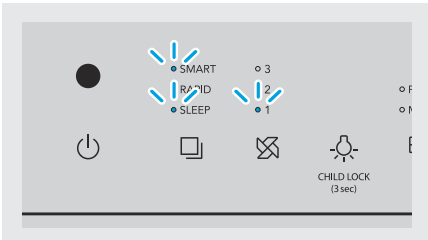

**1** When the wireless router connection is denied, the indicators on smart, sleep, and speed level 1 will blink.

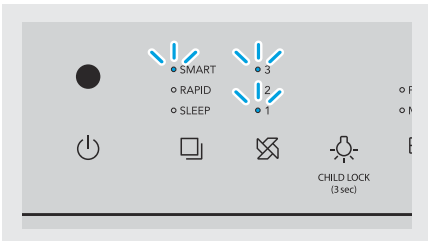

**2** When the wireless router search continues for 1 minute (TIME OUT status), the indicators on smart, speed level 1, and speed level 3 will blink.

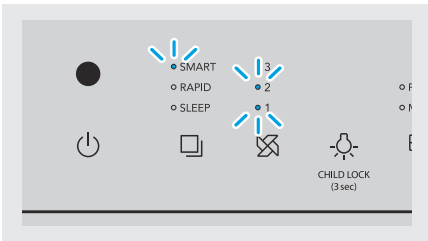

**3** If there is no response from the wireless router, the indicators on smart, speed level 1, and speed level 2 will blink.

If displayed as below when connecting to the Wi-Fi, please refer to the following.

**NOTE**

1. Check the power of the wireless router.
2. Check that you can connect to the Internet through the Wi-Fi of the wireless router.
3. If the wireless router operates properly, the product automatically connects to the Wi-Fi to which the product has been previously connected.
4. If the product does not connect automatically after a certain period of time, use the loCare app to reconnect.
5. If the product has never been connected to Wi-Fi, or if the Wi-Fi name/password has been changed, please connect through the loCare app.



**4** If the connection is lost or the connection is terminated when there is no server response, the indicators in smart, sleep, and speed level 1/2/3 blink.

This is a network or server error that may occur temporarily. After a certain period of time, the server is connected correctly (automatic reconnection). If the above phenomenon persists even after a certain period of time, please follow the instructions below.

**NOTE**

1. Please check the Internet is available with the corresponding Wi-Fi and network first. (In case of network failure, it is difficult to provide the time required to connect to the server.)
2. If the above message continues to appear on the product while the Wi-Fi LED blinks, please reconnect through the loCare app.
3. If the problem persists after this, please contact customer service (1-800-285-0982). Abnormal termination (upon temporary power failure or reconnecting immediately after removing the power plug) errors may occur when reconnected with the server. In this case, please reconnect in 5 minutes after removing the power cord.



**5** If the wireless router's encryption information is inconsistent, the indicators in smart, sleep, speed 1, and speed 3 will blink. You need to check the wireless router's password. Check the password and retry the Wi-Fi connection.

## Troubleshooting

Before contacting the customer service center, please attempt the following solutions. All other servicing should be done by an Airmega authorized service center.

### No air comes out from the air outlet.

<b>Check</b>	Is the power plug connected?
<b>Solution</b>	Connect the power plug to an AC power outlet (120 V~ 60 Hz).
<b>Check</b>	Are all the indicators turned off?
<b>Solution</b>	Touch the [Power] button to turn on the product.
<b>Check</b>	Has power failure occurred?
<b>Solution</b>	Wait until the power is restored, and then try to use the product.

### Air speed from the air outlet is significantly low.

<b>Check</b>	Have the filter cleaning and replacement cycle passed?
<b>Solution</b>	Confirm the filter cleaning and replacement cycle, and then clean or replace the filter if necessary. (P. 19, P. 20)

### The pollution level does not change.

<b>Check</b>	Is the pollution sensor's lens polluted?
<b>Solution</b>	Clean the pollution sensor. (P. 22)
<b>Check 1</b>	Does the pollution level remain 'Very unhealthy' after operating the air purifier for more than two hours?
<b>Check 2</b>	Does the pollution level remain 'Good' for more than an hour when operating the air purifier in a polluted environment?
<b>Solution</b>	Adjust the pollution sensor's sensitivity. (P. 16)

### A bad smell comes out from the air outlet.

<b>Check</b>	Have the filter cleaning and replacement cycle passed?
<b>Solution</b>	Confirm the filter cleaning and replacement cycle, and then clean or replace the filter if necessary. (P. 19, P. 20)

\* Regarding Airmega app troubleshooting, please visit [www.cowaymega.com](http://www.cowaymega.com) for more information.

## Specification

The specification is subject to minor changes to improve the product performance.

Item	Specification	
<b>Model Name</b>	Airmega 250S (AP-1720G)	Airmega 250 (AP-1720H)
<b>Coverage</b>	930 ft <sup>2</sup> (86 m <sup>2</sup> )* 465 ft <sup>2</sup> (43 m <sup>2</sup> )**	
<b>Filter</b>	Washable Pre - Filter + Max2 filter set (Activated Carbon + Green True HEPA)	
<b>Rated Voltage</b>	120 V~ 60 Hz	
<b>Power</b>	64 W	
<b>Weight</b>	20.5 lb (9.3 kg)	
<b>Size (WxDxH)</b>	18.5 x 8.03 x 19.7 inch (47.0 x 20.4 x 50.1 cm)	

The coverage area of the air purifier is based on an area where the air cleaner can make two air changes per hour (ACPH). An air change per hour translates to how many times an air purifier can clean an area, assuming the height of a ceiling to be 8 ft, in one hour. Therefore \* means two air changes per hour means that the cleaner can clean the area once every 30 minutes. And \*\* means air changes per hour means that the air purifier can clean the area once every 15 minutes.

The energy efficiency of this ENERGY STAR certified model is measured based on a ratio between the model's CADR for Smoke and the electrical energy it consumes, or CADR/Watt. (250 model only)



### FCC Radiation Exposure Statement

This equipment complies with FCC radiation exposure limits set forth for an uncontrolled environment. This equipment should be installed and operated with minimum distance 20 cm between the radiator & your body.

Any changes or modifications not expressly approved by the manufacturer could void the user's authority to operate this equipment.

This equipment complies with IC RSS-102 radiation exposure limits set forth for an uncontrolled environment. This equipment should be installed and operated with minimum distance 20 cm between the radiator & your body.

Any changes or modifications not expressly approved by the manufacturer could void the user's authority to operate this equipment.

This device complies with Industry Canada licence-exempt RSS standard(s). Operation is subject to the following two conditions: (1) this device may not cause harmful interference and (2) this device must accept any interference received, including interference that may cause undesired operation.

This Class B digital apparatus complies with Canadian ICES-003.

### IC Statement

This Class B digital apparatus complies with Canadian ICES-003.

This device complies with Industry Canada license-exempt RSS standard(s).

Operation is subject to the following two conditions: (1) this device may not cause interference, and (2) this device must accept any interference, including interference that may cause undesired operation of the device.

Any changes or modifications not expressly approved by the manufacturer could void the user's authority to operate this equipment.

This device and its antenna(s) must not be co-located or operation in conjunction with any other antenna or transmitter.

For product available in the USA/Canada market, only channel 1-11 can be operated. Selection of other channels is not possible.

The device could automatically discontinue transmission in case of absence of information to transmit, or operational failure. Note that this is not intended to prohibit transmission of control or signaling information or the use of repetitive codes where required by the technology.

The device for the band 5150-5250 MHz is only for indoor usage to reduce potential for harmful interference to co-channel mobile satellite systems.

The maximum antenna gain permitted (for devices in the bands 5250-5350 MHz and 5470-5725 MHz) to comply with the e.i.r.p. limit.

The maximum antenna gain permitted (for devices in the band 5725-5825 MHz) to comply with the e.i.r.p. limits specified for point-to-point and non point-to-point operation as appropriate, High-power radars are allocated as primary users (meaning they have priority) of the bands 5250-5350 MHz and 5650-5850 MHz and these radars could cause interference and/or damage to LE-LAN devices.

Devices is not capable of transmitting in the band 5600-5650 MHz. This restriction is for the protection of Environment Canada's weather radars operating in this band.

## Legal Notice

### IMPORTANT NOTE:

#### IC Radiation Exposure Statement

This equipment complies with IC RSS-102 radiation exposure limits set forth for an uncontrolled environment. This equipment should be installed and operated with minimum distance 20cm between the radiator & your body.

#### Transmit Antenna Notice

This radio transmitter [IC: 12641A-WFM5SFP2501] has been approved by Innovation, Science and Economic Development Canada to operate with the antenna types listed below, with the maximum permissible gain indicated. Antenna types not included in this list that have a gain greater than the maximum gain indicated for any type listed are strictly prohibited for use with this device.

Antenna list ( type, maximum gain(dBi) )

Model	Type	Maximum gain (dBi)
INNO-APC-0309	PCB pattern antenna	- 2400 ~ 2483.5 MHz : $2 \pm 1$ ( dBi ) - 5150 ~ 5875 MHz : $3 \pm 1$ ( dBi )

## Limited Warranty

**ARBITRATION NOTICE:** THIS LIMITED WARRANTY CONTAINS AN ARBITRATION PROVISION THAT REQUIRES YOU AND COWAY TO RESOLVE DISPUTES BY BINDING ARBITRATION INSTEAD OF IN COURT, UNLESS YOU CHOOSE TO OPT OUT. IN ARBITRATION, CLASS ACTIONS AND JURY TRIALS ARE NOT PERMITTED. PLEASE SEE THE SECTION TITLED “PROCEDURE FOR RESOLVING DISPUTES” BELOW.

Should the motor or other electronic parts of Coway’s product fail due to a defect in materials or workmanship under normal home use, during the warranty period set forth below, Coway will at its option repair or replace the part and/or the product. This limited warranty is valid only to the original retail purchaser of the product and applies only when purchased and used within the United States, Canada and Mexico. Proof of original retail purchase and the video of the issue are required to obtain warranty service under this Limited Warranty.

Warranty Period	Scope of Warranty	Remark
One (1) year from date of original retail purchase	Any internal/functional parts	Filter excluded
Three (3) years from date of original retail purchase	Motor and electronic parts	

- Replacement products and parts are warranted for the remaining portion of the original warranty period or ninety (90) days, whichever is greater.
- Replacement products and parts may be new or remanufactured.

THIS WARRANTY IS IN LIEU OF ANY OTHER WARRANTY, EXPRESS OR IMPLIED, INCLUDING WITHOUT LIMITATION, ANY WARRANTY OF MERCHANTABILITY OR FITNESS FOR A PARTICULAR PURPOSE. TO THE EXTENT ANY IMPLIED WARRANTY IS REQUIRED BY LAW, IT IS LIMITED IN DURATION TO THE EXPRESS WARRANTY PERIOD ABOVE. NEITHER THE MANUFACTURER NOR ITS DISTRIBUTOR SHALL BE LIABLE FOR ANY INCIDENTAL, CONSEQUENTIAL, INDIRECT, SPECIAL, OR PUNITIVE DAMAGES OF ANY NATURE, INCLUDING WITHOUT LIMITATION, LOST REVENUES OR PROFITS, OR ANY OTHER DAMAGE WHETHER BASED IN CONTRACT, TORT, OR OTHERWISE.

Some states, provinces, or countries do not allow the exclusion or limitation of incidental or consequential damages or limitations on how long an implied warranty lasts. Therefore, the

above exclusion or limitation may not apply to you. This warranty gives you specific legal rights, and you may also have other rights which vary from state to state.

THIS LIMITED WARRANTY DOES NOT COVER:

- Service trips to deliver, pick up, or install or repair the product; instruction to the customer on operation of the product; repair or replacement of fuses or correction of wiring or plumbing, or correction of unauthorized repairs/installation.
- Failure of the product to perform during power failures and interrupted or inadequate electrical service.
- Damage caused by leaky or broken water pipes, frozen water pipes, restricted drain lines, inadequate or interrupted water supply or inadequate supply of air.
- Damage resulting from operating the product in a corrosive atmosphere or contrary to the instructions outlined in the owner’s manual of the product.
- Damage to the product caused by accidents, pests and vermin, lightning, wind, fire, floods, or acts of God.
- Damage or failure caused by unauthorized modification or alteration, or use for other than the intended purpose.
- Damage or failure of fan caused during the shipment or by misuse of the customer.
- Damage or failure caused by incorrect electrical current, voltage, or plumbing codes, commercial or industrial use, or use of accessories, components, or consumable cleaning products which are not approved by Coway.
- Damage caused by transportation and handling, including scratches, dents, chips, and/or other damage to the finish of your product, unless such damage results from defects in materials or workmanship on the motor or other electronic parts and is reported within one (1) week of delivery.
- Damage or missing items to any display, open box, discounted, or refurbished product.
- Products with original serial numbers that have been removed, altered, or cannot be readily determined. Model and serial numbers, along with original retail sales receipts, are required for warranty validation.

- Increases in utility costs and additional utility expenses.
- Repairs when the product is used for other than normal and usual household use (e.g., commercial use, in offices and recreational facilities) or contrary to the instructions outlined in the product's owner's manual.
- Costs associated with removal of the product from your home for repairs.
- The removal and reinstallation of the product if it is installed in an inaccessible location or is not installed in accordance with published installation instructions, including the owner's and installation manuals of Coway.
- Damage resulting from misuse, abuse, improper installation, repair, or maintenance. Improper repair includes use of parts not approved or specified by Coway.

The cost of repair or replacement under these excluded circumstances shall be borne by the consumer.

#### TO OBTAIN WARRANTY SERVICE:

Please contact Coway at 1-800-285-0982 between 8:00am and 5:00pm PT, Monday through Friday, to speak with an authorized representative of Coway. Your warranty claim file will be opened, and you will be instructed to send the proof of purchase, video footage showing the alleged defect and the product to the address designated by the representative. Within 45 days from its receipt of said proof, video footage and the product, Coway will either (i) send you the repaired or replaced product at no charge to you or (ii) send you your original product at your costs if your warranty claim is denied, which will be promptly notified by Coway. **THE PROOF OF PURCHASE, VIDEO FOOTAGE AND THE PRODUCT SHALL BE RECEIVED BY COWAY WITHIN 30 DAYS AFTER YOUR WARRANTY CLAIM FILE IS OPENED.**

For additional product information, please visit Coway's website at <http://www.cowaymega.com>  
For further assistance, please write:

Coway USA, Inc. 4221 Wilshire Blvd., STE 210 Los Angeles, CA 90010

#### PROCEDURE FOR RESOLVING DISPUTES:

**ALL DISPUTES BETWEEN YOU AND COWAY ARISING OUT OF OR RELATING IN ANY WAY TO THIS LIMITED WARRANTY OR THE PRODUCT**

**SHALL BE RESOLVED EXCLUSIVELY THROUGH BINDING ARBITRATION, AND NOT IN A COURT OF GENERAL JURISDICTION. BINDING ARBITRATION MEANS THAT YOU AND COWAY ARE EACH WAIVING THE RIGHT TO A JURY TRIAL AND TO BRING OR PARTICIPATE IN A CLASS ACTION.**

**Definitions.** For the purposes of this section, references to "Coway" mean Coway USA, Inc., its parents, subsidiaries and affiliates, and each of their officers, directors, employees, agents, beneficiaries, predecessors in interest, successors, assigns and suppliers; references to "dispute" or "claim" shall include any dispute, claim or controversy of any kind whatsoever (whether based in contract, tort, statute, regulation, ordinance, fraud, misrepresentation or any other legal or equitable theory) arising out of or relating in any way to the sale, condition or performance of the product or this Limited Warranty.

**Notice of Dispute.** In the event you intend to commence an arbitration proceeding, you must first notify Coway in writing at least 30 days in advance of initiating the arbitration by sending a letter to Coway at Coway USA, Inc., Attn: Legal Department- Arbitration, 4221 Wilshire Blvd., STE 210, Los Angeles, CA 90010.

You and Coway agree to engage in good faith discussions in an attempt to amicably resolve your claim. The notice must provide your name, address, and telephone number; identify the product that is the subject of the claim; and describe the nature of the claim and the relief being sought. If you and Coway are unable to resolve the dispute within 30 days, either party may proceed to file a claim for arbitration.

#### **Agreement to Binding Arbitration and Class Action Waiver.**

Upon failure to resolve the dispute during the 30 day period after sending written notice to Coway, you and Coway agree to resolve any claims between us only by binding arbitration on an individual basis, unless you opt out as provided below. Any dispute between you and Coway shall not be combined or consolidated with a dispute involving any other person's or entity's product or claim. More specifically, without limitation of the foregoing, any dispute between you and Coway shall not under any circumstances proceed as part of a class or representative action. Instead of arbitration, either party may bring an individual action in small claims court, but that small claims court action may not be brought on a class or representative basis.

**Arbitration Rules and Procedures.** To begin arbitration of a claim, either you or Coway must make a written demand for arbitration. The arbitration will be administered by the American Arbitration Association (“AAA”) and will be conducted before a single arbitrator under the AAA’s Consumer Arbitration Rules that are in effect at the time the arbitration is initiated (referred to as the “AAA Rules”) and under the procedures set forth in this section. The AAA Rules are available online at [www.adr.org/consumer](http://www.adr.org/consumer). Send a copy of your written demand for arbitration, as well as a copy of this provision, to the AAA in the manner described in the AAA Rules. You must also send a copy of your written demand to Coway at Coway USA, Inc., Attn: Legal Department- Arbitration, 4221 Wilshire Blvd., STE 210, Los Angeles, CA 90010. If there is a conflict between the AAA Rules and the rules set forth in this section, the rules set forth in this section will govern. This arbitration provision is governed by the Federal Arbitration Act. Judgment may be entered on the arbitrator’s award in any court of competent jurisdiction. All issues are for the arbitrator to decide, except that issues relating to the scope and enforceability of the arbitration provision and to the arbitrability of the dispute are for the court to decide. The arbitrator is bound by the terms of this provision.

**Governing Law.** The law of the state of your residence shall govern this Limited Warranty and any disputes between us except to the extent that such law is preempted by or inconsistent with applicable federal law.

**Fees/Costs.** If you prevail in the arbitration, Coway will pay your attorneys’ fees and expenses as long as they are reasonable, by considering factors including, but not limited to, the purchase amount and claim amount. Notwithstanding the foregoing, if applicable law allows for an award of reasonable attorneys’ fees and expenses, an arbitrator can award them to the same extent that a court would. If the arbitrator finds either the substance of your claim or the relief sought in the demand is frivolous or brought for an improper purpose (as measured by the standards set forth in Federal Rule of Civil Procedure 11(b)), then the payment of all arbitration fees will be governed by the AAA Rules. In such a situation, you agree to reimburse Coway for all monies previously disbursed by it which are otherwise your obligation to pay under the AAA Rules.

**Hearings and Location.** If your claim is for \$25,000 or less, you may choose to have the arbitration conducted solely on the basis of (1) documents submitted to the arbitrator, (2) through a telephonic hearing, or (3) by an in-person hearing as established by the AAA Rules. If your claim exceeds \$25,000, the right to a hearing will be determined by the AAA Rules. Any in-person arbitration hearings will be held at a location within the federal judicial district in which you reside unless we both agree to another location or we agree to a telephonic arbitration.

**Opt Out.** You may opt out of this dispute resolution procedure. If you opt out, neither you nor Coway can require the other to participate in an arbitration proceeding. To opt out, you must send notice to Coway no later than 30 calendar days from the date of the first consumer purchaser’s purchase of the product by either: (i) sending an e-mail to [support@coway-usa.com](mailto:support@coway-usa.com) with the subject line: “Arbitration Opt Out” or (ii) calling 1-800-285-0982. You must include in the opt out e-mail or provide by telephone: (a) your name and address; (b) the date on which the product was purchased; (c) the product model name or model number; and (d) the serial number (the serial number can be found on the product).

You may only opt out of the dispute resolution procedure in the manner described above (that is, by e-mail or telephone); no other form of notice will be effective to opt out of this dispute resolution procedure. Opting out of this dispute resolution procedure will not affect the coverage of the Limited Warranty in any way, and you will continue to enjoy the full benefits of the Limited Warranty. If you keep this product and do not opt out, then you accept all terms and conditions of the arbitration provision described above.

## Caractéristiques principales

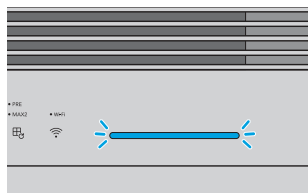

### Surveillance de la qualité de l'air en temps réel

Le capteur de pollution d'Airmega vous indique la qualité de l'air intérieur en temps réel. La barre de LED aux couleurs vives vous permet de savoir si votre air intérieur est frais ou malsain minute par minute pendant toute la journée. En outre, le capteur de particules classe les particules par tailles PM10 et PM2.5, et la barre affiche le niveau de qualité de l'air.

► P. 16

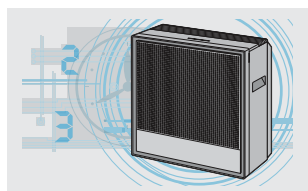

### Mode Intelligent

Avec Mode Intelligent, Airmega s'adapte à son environnement. La vitesse du ventilateur s'ajuste automatiquement en fonction de la qualité de l'air et des conditions de la pièce.

► P. 15

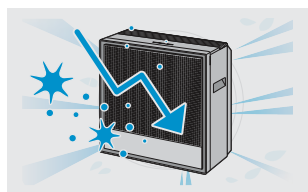

### Mode Rapide

Le Mode Rapide permet de purifier plus rapidement l'air intérieur. L'appareil fonctionne au maximum de ses performances jusqu'à ce que la qualité de l'air soit abaissée au niveau 1.



### Connexion du purificateur d'air au réseau Wi-Fi (250S uniquement)

Découvrez le guide de jumelage des applications avec le lien ci-dessous :  
<https://iocare.coway.com/manual/us/air/airmega250s.html>

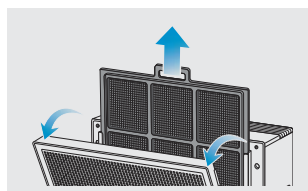

### Dégagement aisé

Le type ouvert à l'avant unique de Conway a été utilisé sur l'appareil pour retirer et insérer facilement un préfiltre fréquemment nettoyé.



## Filtre Max2

Le filtre Max2 (un filtre à charbon actif et un filtre Green True HEPA) réduit de plus de 99% les composés organiques volatils (COV) et les odeurs telles que  $\text{NH}_3$  ou  $\text{CH}_3\text{CHO}$  ou  $\text{CH}_3\text{COOH}$ . Il capture également et réduit jusqu'à 99,97% les particules en suspension dans l'air telles que le pollen, la pollution et autres allergènes

\* Durée de vie du filtre : Environ 12 mois (sur la base d'une utilisation quotidienne de 8 heures à vitesse maximale)

► P. 5

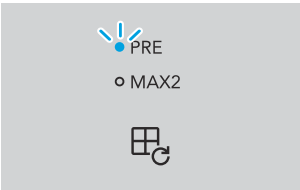

## Notifications de la durée de vie du filtre

Grâce aux alertes d'état du filtre Max2 et du préfiltre, vous saurez quand il est temps de les remplacer. Et comme l'Airmega mesure la quantité d'air qui l'a traversé, vous pouvez être sûr que les notifications sont précises.

► P. 17

## Guide de démarrage rapide

Avant d'utiliser l'appareil, vous devez retirer l'emballage en plastique du filtre Max2 qui est inséré. Voir page 14 pour plus de détails.

Ne pas utiliser l'appareil avant d'avoir terminé ces étapes.

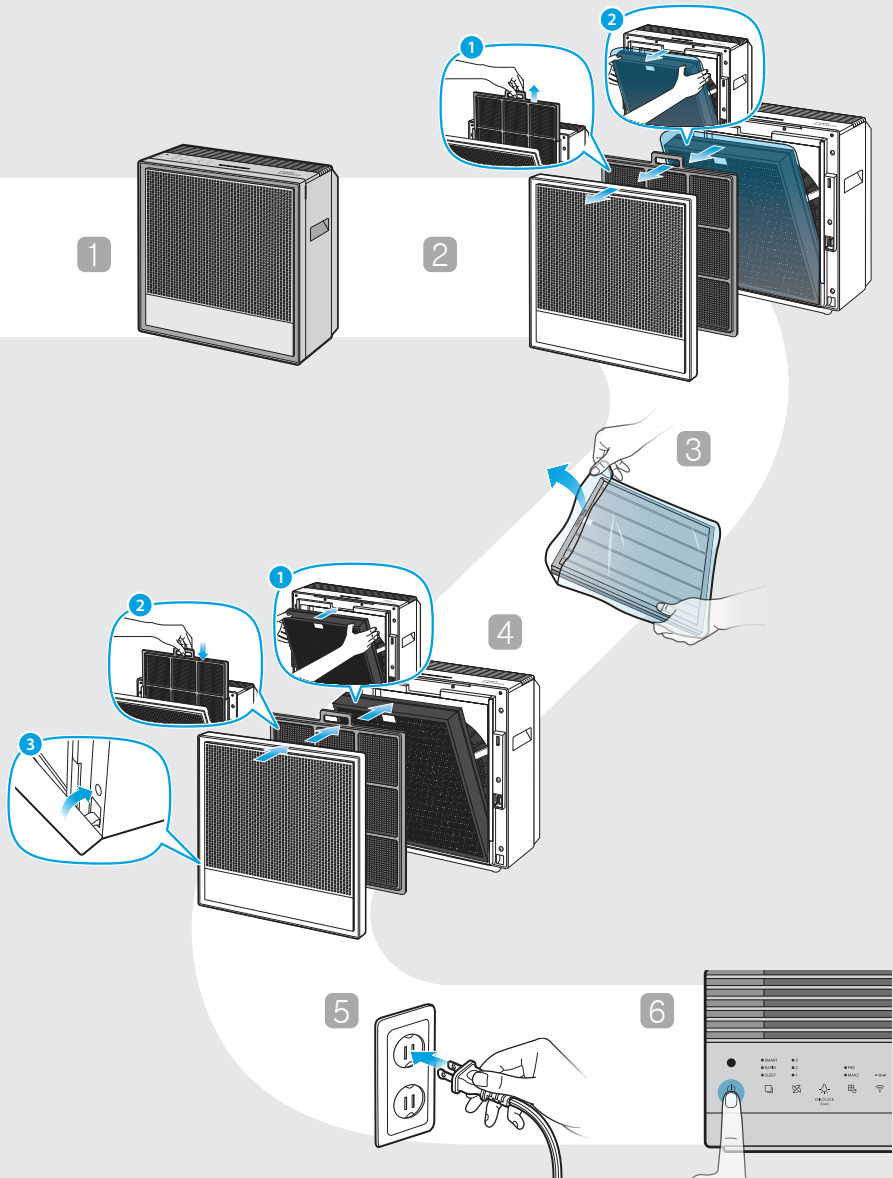



## Connexion du purificateur d'air au réseau Wi-Fi (250S uniquement)

Utiliser le lien fourni ci-dessous pour accéder au guide de jumelage des applications :  
<https://iocare.coway.com/manual/us/air/airmega250s.html>

## Vérification de l'appareil

Avant d'installer le purificateur d'air, s'assurer que tous les composants sont présents. Si des composants sont manquants ou endommagés, contacter le service clientèle.

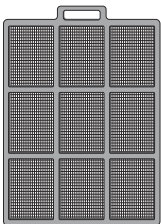
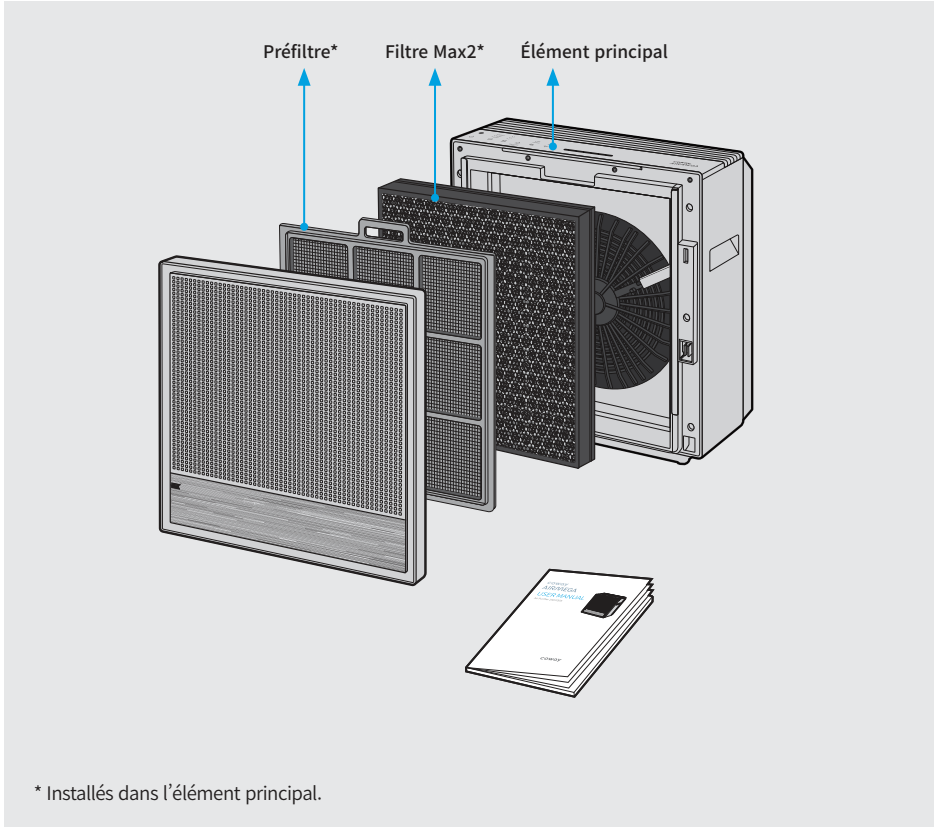

### Préfiltre

Capture les grosses particules telles que cheveux, fourrure et poussière grâce à son micro-maillage.

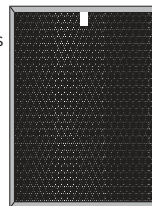

### Filtre Max2 (Charbon actif + Green True HEPA)

Capture et réduit plus de 99% des COV et des odeurs telles que  $\text{NH}_3$ ,  $\text{CH}_3\text{CHO}$ ,  $\text{CH}_3\text{COOH}$ . Il capture et réduit également jusqu'à 99,97% des particules en suspension dans l'air, des allergènes et des contaminants jusqu'à une taille de 0,3 microns.

## Table des matières

<b>01 AVANT D'UTILISER L'APPAREIL</b>	<b>7</b>
Symboles utilisés dans le présent manuel	7
Consignes de sécurité	7
<b>02 PRÉPARATION</b>	<b>9</b>
Diagramme des pièces	9
<b>03 INSTALLATION</b>	<b>12</b>
Configuration de l'appareil	12
Branchement de l'alimentation et mise en marche du purificateur d'air	13
Connexion du purificateur d'air au réseau Wi-Fi (250S uniquement)	13
<b>04 OPÉRATION</b>	<b>14</b>
Mode Intelligent - Auto	14
Mode Intelligent - Veille	14
Mode Intelligent - ECO	15
Mode Rapide	15
Réglage du minuteur	15
Vérification de la qualité de l'air	16
Réglage de la sensibilité du capteur	16
Affichage de la notice de couvercle ouvert	17
Réinitialiser le cycle de remplacement du filtre sélectionné par l'utilisateur	17
<b>05 ENTRETIEN</b>	<b>18</b>
Entretien du filtre et nettoyage des pièces	18
Vérifier la connexion et l'état du Wi-Fi	23
<b>06 ANNEXE</b>	<b>25</b>
Dépannage	25
Spécification	26
Avis juridique	27
Garantie limitée	29

## Symboles utilisés dans le présent manuel

Les symboles suivants sont utilisés dans ce manuel pour expliquer les procédures, les restrictions, les précautions de manipulation et les instructions à respecter pour la sécurité.

### AVERTISSEMENT

Avertissement indique une situation potentiellement dangereuse pouvant entraîner la mort ou des blessures graves pour l'utilisateur ou des tiers.

### ATTENTION

Attention indique une situation potentiellement dangereuse pouvant entraîner des blessures pour l'utilisateur ou des tiers, ou la perte de biens.

### REMARQUE

La remarque indique des conseils utiles ou des informations supplémentaires sur les procédures et l'utilisation de l'appareil.

[    ]

Les termes entre crochets sont les boutons de commande et les indicateurs placés sur l'appareil.  
p. ex. [Alim]

## Consignes de sécurité

Lire et suivre tous les conseils de sécurité et les avertissements avant d'utiliser l'appareil.

### AVERTISSEMENT

- Ne pas dépasser la tension et la puissance assignées de la prise de courant ou du dispositif de branchement. Ceci peut générer une chaleur excessive et provoquer un choc électrique ou un incendie.
- Utiliser uniquement le type de prise électrique approprié pour l'appareil. Brancher l'appareil sur une prise incorrecte peut entraîner des dommages.
- Ne pas immerger l'appareil ou l'une de ses pièces dans l'eau. N'utiliser l'appareil qu'après qu'un technicien qualifié ait examiné et remplacé les pièces qui étaient dans l'eau.
- Ne pas toucher la fiche d'alimentation avec des mains mouillées.
- Si la prise électrique est mouillée, ne pas brancher la fiche d'alimentation de l'appareil. Attendre que la prise électrique soit complètement sèche avant de l'utiliser.
- Ne pas utiliser l'appareil si le ventilateur du moteur ne fonctionne pas ou est endommagé.
- Débrancher la fiche d'alimentation de la prise électrique si des sons, des odeurs ou de la fumée étranges proviennent de l'appareil. Contacter immédiatement le centre de service client pour obtenir des instructions.
- Débrancher la fiche d'alimentation de la prise électrique lorsque l'appareil n'est pas utilisé et avant de nettoyer, inspecter ou remplacer des pièces.
- Utiliser une prise électrique dédiée à l'appareil. Ne pas brancher l'appareil sur une barrette d'alimentation connectée à plusieurs autres appareils.
- Ne pas utiliser l'appareil si la fiche ou les cordons d'alimentation sont endommagés.
- Ne pas plier, tordre, pincer ou endommager de force le cordon d'alimentation.
- Ne pas forcer la fiche d'alimentation dans une prise électrique incorrecte ou mal fixée. Contacter un technicien qualifié pour installer une prise électrique appropriée.
- Une fiche ou un cordon d'alimentation endommagé doit être remplacé par le fabricant ou par un technicien qualifié.
- Débrancher la fiche d'alimentation de la prise électrique en saisissant la fiche d'alimentation et en la tirant doucement. Ne jamais tirer sur le cordon pour débrancher la fiche d'alimentation.

## LIRE ET CONSERVER LES PRÉSENTES INSTRUCTIONS

## Consignes de sécurité

Lire et suivre tous les conseils de sécurité et les avertissements avant d'utiliser l'appareil.

### ▲ AVERTISSEMENT

- Tenir le cordon électrique à l'écart des sources de chaleur.
- Ne pas réparer l'appareil à moins que le présent manuel ne le recommande. Ceci annulera votre garantie. Tous les travaux de réparation doivent être effectués par un technicien qualifié.
- Le présent appareil comporte une fiche polarisée (une lame est plus large que l'autre). Pour réduire le risque de choc électrique, cette fiche est conçue pour s'adapter dans un seul sens dans une prise polarisée. Inverser la fiche si elle ne rentre pas complètement dans la prise. Contacter un électricien qualifié si elle ne rentre toujours pas, Ne pas essayer de contourner cette mesure de sécurité.
- Ne pas utiliser l'appareil dans des zones industrielles ou des usines dans lesquelles des particules d'huile, de graisse ou de poussière peuvent être présentes. L'appareil est destiné uniquement à un usage domestique.
- Ne pas changer le filtre pendant que l'appareil est en marche. Éteindre l'appareil et débrancher la fiche d'alimentation avant d'accéder aux composants à l'intérieur de l'appareil.
- Ne pas placer l'appareil à proximité d'un humidificateur ou dans des zones humides, telles que salles de bains ou buanderies, où l'appareil peut entrer en contact avec de l'eau.
- Ne pas placer l'appareil à proximité de gaz inflammables, de cigarettes, d'encens et d'autres matériaux combustibles.
- Ne pas placer l'appareil sur un lit ou contre des objets mous, tels que des rideaux.
- Ne pas nettoyer l'appareil à l'aide de détergents, de diluants de peinture ou d'autres solvants ménagers.
- Ne pas vaporiser d'insecticides ou d'autres matières inflammables à proximité de l'appareil.

### ▲ ATTENTION

- L'appareil ne doit pas être utilisé par des enfants de moins de 8 ans sans surveillance.
- L'appareil ne doit pas être utilisé par des personnes ayant des capacités physiques, sensorielles ou mentales réduites ou un manque d'expérience sans supervision ou instructions concernant l'utilisation du présent appareil d'une manière sûre, et sans comprendre les dangers impliqués.
- Ne pas laisser les enfants jouer avec l'appareil et l'emballage en plastique.
- Ne pas utiliser l'appareil avec un dispositif de contrôle de vitesse à semi-conducteurs, car cela pourrait provoquer un choc électrique ou un incendie.
- Ne pas utiliser d'adaptateur ou de rallonge car cela peut provoquer un incendie, un choc électrique ou des blessures corporelles.
- Ne pas utiliser d'accessoires ou de filtres non recommandés par le fabricant.
- Être prudent lors de la dépose de composants de l'appareil. S'assurer qu'aucune partie de votre corps ne reste coincée ou ne soit éraflée lors de l'entretien de l'appareil.
- N'insérer aucun objet ou doigt dans les orifices de l'appareil. Si des objets tombent dans les ouvertures, éteindre immédiatement l'appareil et débrancher la fiche d'alimentation. Contacter un technicien qualifié ou le fabricant pour retirer l'objet.
- Ne pas laver ni réutiliser le filtre Max2.
- Ne pas obstruer la sortie d'air de l'appareil. Ceci pourrait diminuer l'efficacité de l'appareil et augmenter le risque de blessures.
- L'appareil est destiné à un usage domestique tel que décrit dans le présent manuel. Son utilisation dans un environnement industriel, ou dans tout autre endroit non recommandé par le fabricant, peut provoquer un choc électrique, un incendie et des blessures corporelles.
- Ne placer aucun objet sur l'appareil.
- Ne pas faire passer le cordon d'alimentation en dessous de tapis ou le recouvrir par des tapis.
- Changer les filtres aux intervalles recommandés afin qu'un excès de poussière ne puisse s'accumuler.
- Ne pas placer l'appareil là où les deux côtés de ce dernier sont bloqués.
- Ne pas placer l'appareil à la lumière directe du soleil.
- Ne pas placer l'appareil à côté ou sur les fenêtres.
- Placer l'appareil sur une surface ferme, plane et sèche qui permet une circulation d'air suffisante.
- Tenir l'appareil et son cordon à l'écart, où il ne risque pas d'être piétiné ou renversé.
- L'utilisateur doit être informé de garder au moins 20 cm de séparation avec l'antenne quand l'appareil est installé et utilisé.
- Son fonctionnement est sujet aux deux conditions suivantes : (1) L'appareil ne doit pas provoquer d'interférences nuisibles et (2) l'appareil doit accepter toute interférence reçue y compris les interférences susceptibles de provoquer un fonctionnement indésirable.

## LIRE ET CONSERVER LES PRÉSENTES INSTRUCTIONS

## Diagramme des pièces

Vérifier les pièces de l'appareil (extérieur en vue de face et de dessus et panneau de commande) et leur fonctionnement.

### Extérieur

Vérifier les pièces et les fonctions de l'extérieur de l'appareil.

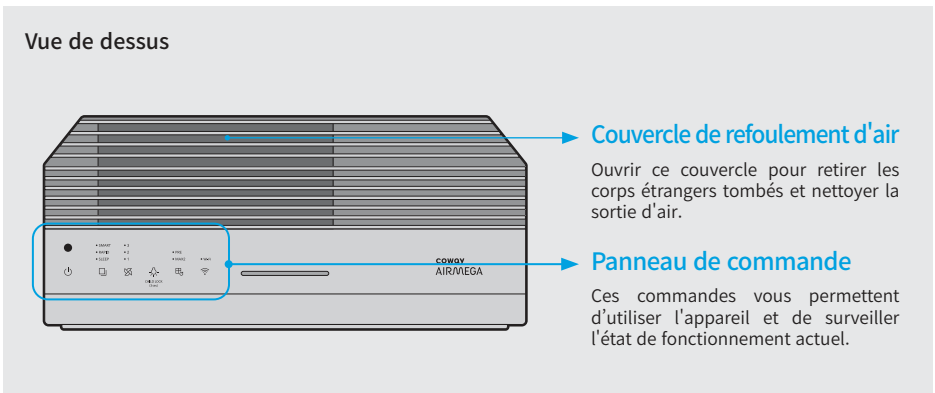
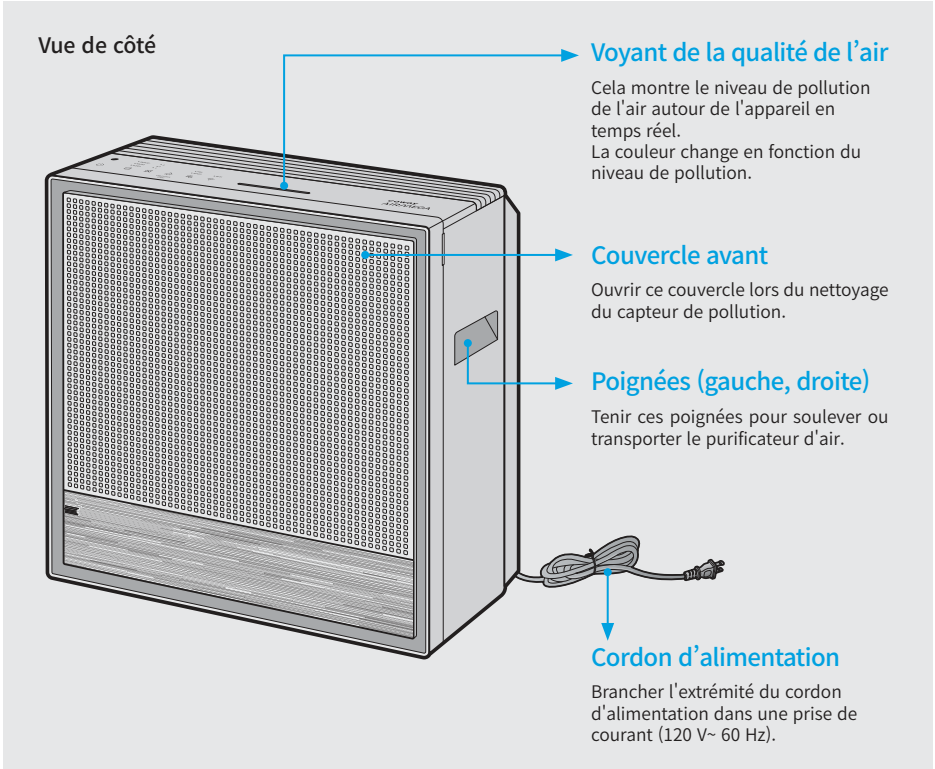

## Diagramme des pièces

Vérifier les pièces de l'appareil (extérieur en vue de face et de dessus et panneau de commande) et leur fonctionnement.

### Panneau de commande (250S)

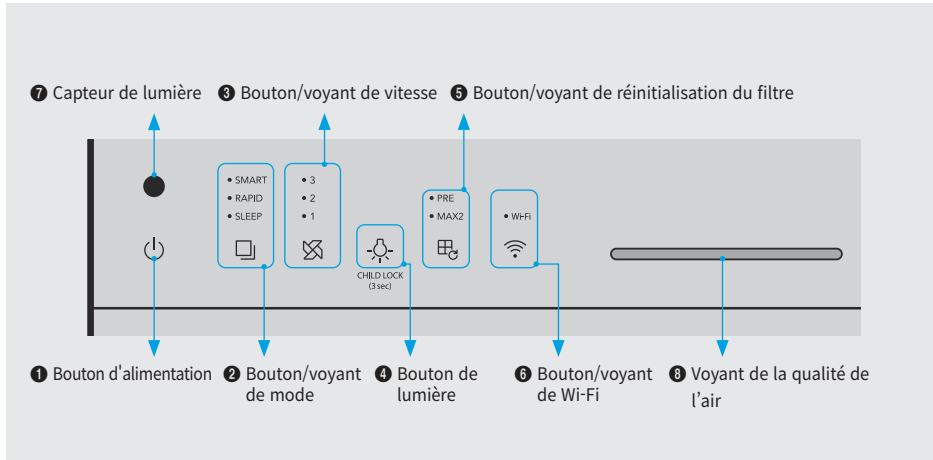

### Panneau de commande (250)

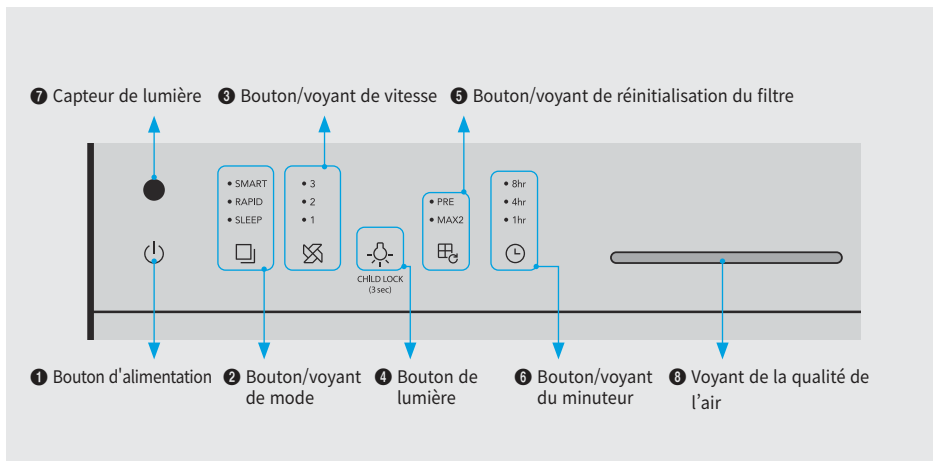

## bouton/voyant



### 1 Bouton d'alimentation

Utiliser le bouton pour allumer ou éteindre l'appareil.

- Lorsque l'appareil fonctionne pour la première fois, il fonctionne en Mode Intelligent. Si vous éteignez, puis rallumez l'appareil pendant son fonctionnement, il fonctionnait en mode actif avant d'être mis hors tension.

- SMART
- RAPID
- SLEEP



### 2 Bouton/voyant de Mode

Appuyer sur le bouton Mode pour sélectionner le Mode Intelligent → Mode Rapide → Mode Veille.

- 3
- 2
- 1



### 3 Bouton/voyant de vitesse

Appuyer sur le bouton Vitesse pour sélectionner le niveau 1 → niveau 2 → niveau 3.

Le voyant s'allume lorsque le niveau 1/niveau 2/niveau 3 de vitesse est sélectionné.



CHILD LOCK  
(3 sec)

### 4 Bouton de lumière

Utiliser ce bouton pour allumer et éteindre le voyant et le voyant de qualité de l'air. Si vous appuyez sur le bouton [Lumière] alors que tous les voyants et le voyant de qualité de l'air sont allumés, vous pouvez allumer et éteindre les voyants dans l'ordre suivant : Voyant de qualité de l'air éteint → tous les voyants éteints → tous les voyants allumés.

- PRE
- MAX2



### 5 Bouton/voyant de réinitialisation du filtre

Lorsque le voyant de remplacement du filtre est allumé, appuyer sur le bouton correspondant pendant plus de 3 secondes après avoir nettoyé et remis le filtre en place.

Le voyant reste allumé pendant le cycle nettoyage/remise en place du filtre. Lorsque le cycle de nettoyage ou la durée de vie devient inférieur à 2%, le voyant correspondant s'allume de couleur orange.

- Si les voyants (PRE et MAX2) s'allument en même temps, les filtres peuvent être réinitialisés immédiatement.
- Si le voyant de remplacement du filtre n'est pas allumé, le bouton associé ne fonctionne pas.
- Si vous avez remplacé ou réparé le filtre avant que le voyant de remplacement du filtre ne se soit allumé, se reporter à la page 18.
- Le cycle de nettoyage et de remplacement du préfiltre et du filtre combiné est recommandé et peut varier en fonction de l'environnement d'utilisation.

- Wi-Fi



### 6 Bouton/voyant de Wi-Fi (250S uniquement)

Toucher le bouton Wi-Fi pour vous connecter à un réseau Wi-Fi. Une fois connecté au Wi-Fi, le voyant de l'état s'allume.

- 8hr
- 4hr
- 1hr



### 6 Bouton/voyant du minuteur (250 uniquement)

Appuyer sur le bouton pour régler le minuteur.



### 7 Capteur de lumière

Ce capteur détecte la luminosité autour du produit.

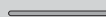

### 8 Voyant de la qualité de l'air

Ce voyant affiche la qualité de l'air intérieur dans les couleurs de la LED. Bonne (bleu) → Modérée (vert) → Malsaine (jaune) → Très malsaine (rouge)

## Configuration de l'appareil

Avant d'utiliser l'appareil, vous devez retirer l'emballage en plastique du filtre Max2 qui est inséré.

### ⚠ ATTENTION

Veiller à débrancher le cordon d'alimentation avant d'ouvrir les couvercles.

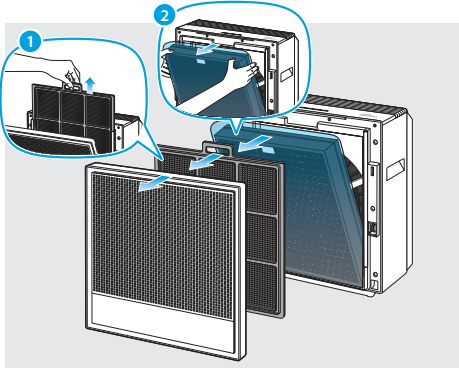

### 1 Ouvrir le couvercle situé à l'avant de l'appareil.

Couvercle ► Préfiltre ► Filtre Max2

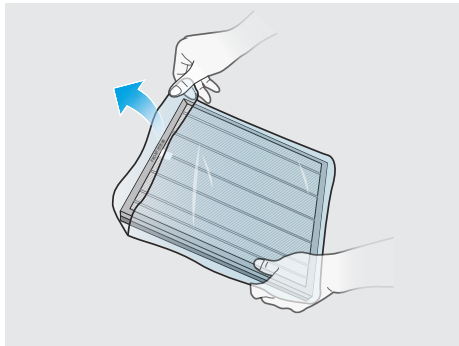

### 2 Retirer l'emballage en plastique du filtre Max2

Jeter l'emballage en plastique du filtre Max2

### ⚠ ATTENTION

- Lorsque vous retirez l'emballage en plastique du filtre, veillez à ne pas endommager la surface du filtre.
- Ne pas laisser les enfants jouer avec l'emballage en plastique.

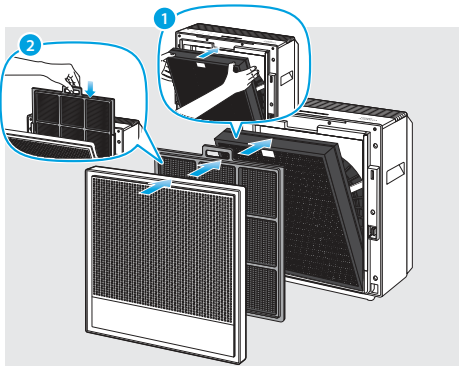

### 3 Remettre le filtre et le couvercle dans l'ordre inverse de la première étape.

Filtre Max2 ► Préfiltre ► Couvercle

### ✍ REMARQUE

- Placer le filtre Max2 dans le boîtier du filtre avec le côté vert face à l'appareil. Un placement inversé peut affecter la durée de vie du filtre.
- L'appareil ne s'allume pas si le couvercle est installé incorrectement.



## Branchement de l'alimentation et mise sous tension du purificateur d'air

Lorsque les filtres sont préparés, brancher l'alimentation et mettre sous tension le purificateur d'air.

### ⚠ ATTENTION

L'appareil fonctionne uniquement sur 120 V~ 60 Hz. S'assurer que votre alimentation répond à ces exigences.

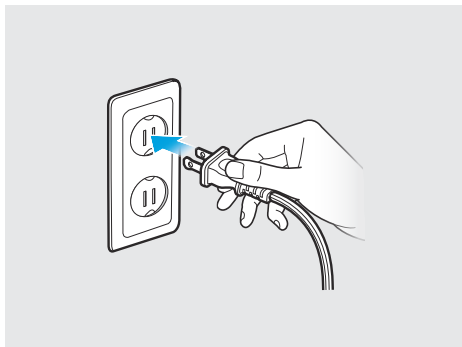

### 1 Brancher la fiche d'alimentation dans une prise électrique.

Les voyants du purificateur d'air clignotent.

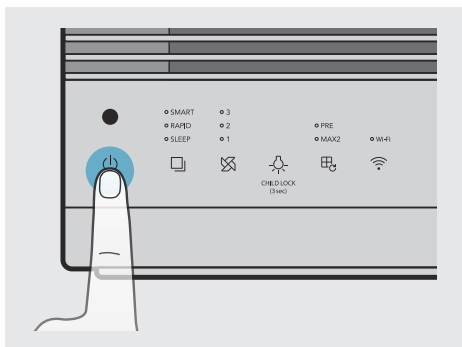

### 2 Appuyer sur le bouton [Alim] pour mettre le purificateur d'air sous tension.

Un carillon retentit lorsque le purificateur d'air commence à fonctionner.

FR

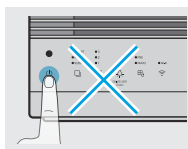
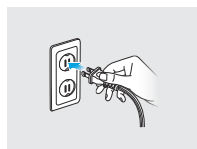

### ⚠ ATTENTION

- Ne pas toucher le panneau de commande pendant la connexion de l'alimentation.
- Les boutons peuvent ne pas fonctionner pendant un certain temps.
- Si les boutons ne fonctionnent pas, débrancher le cordon d'alimentation pendant environ 10 minutes pour décharger, puis le rebrancher.

## Connexion du purificateur d'air au réseau Wi-Fi (250S uniquement)

Trouver le guide de jumelage de l'application au moyen du lien ci-dessous :

<https://iocare.coway.com/manual/us/air/airmega250s.html>

## Mode Intelligent - Auto

Si l'appareil est réglé sur le Mode Intelligent, il ajuste automatiquement la vitesse de l'air en fonction de la qualité de l'air actuelle autour de l'appareil. La vitesse de l'air est réglée comme indiqué dans le tableau ci-dessous :

Qualité de l'air	Bonne	Modérée/Malsaine	Très Malsaine
Vitesse de l'air	Niveau 1	Niveau 2	Niveau 3

### 250S/250

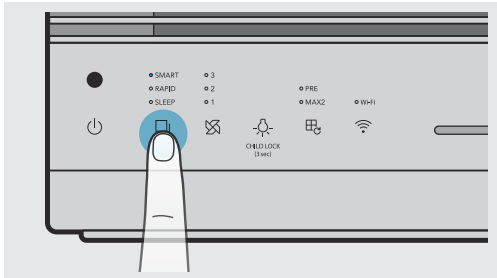

Appuyer sur le bouton [Mode] pour sélectionner le Mode Intelligent.

## Mode Intelligent - Veille

Si l'appareil est réglé sur le Mode Intelligent, le Mode Veille est automatiquement activé afin de réduire le bruit et la consommation d'énergie. Il fonctionne lorsque la pièce est sombre et la qualité de l'air est bonne (Niveau 1) pendant 3 minutes.

Si le capteur de lumière détecte de la lumière pendant 5 minutes ou plus et/ou si le niveau de qualité de l'air dans la pièce est Modéré (Niveau 2) ou pire, le Mode Intelligent s'active automatiquement.

### 250S/250

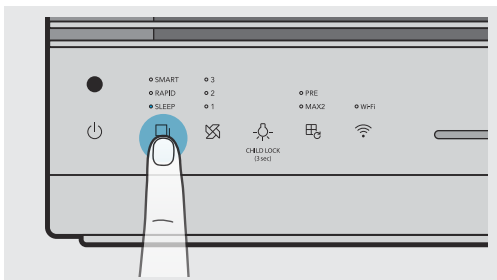

Appuyer sur le bouton [Mode] pour activer le Mode Veille. Ce mode minimise la vitesse pendant le fonctionnement pour un environnement calme et agréable.

## Mode Intelligent - ECO

Lorsqu'il est réglé sur le Mode Intelligent, et si le niveau de pollution reste **Bon** (Niveau 1) pendant plus de 10 minutes, le ventilateur s'arrête automatiquement pour économiser de l'énergie. Si l'appareil détecte une pollution de l'air, le ventilateur redémarrera automatiquement.

Si le niveau de pollution reste Bon (Niveau 1) pendant plus de 10 minutes en Mode Intelligent, le ventilateur s'arrête automatiquement pour économiser de l'énergie.

Si l'appareil détecte une pollution de l'air, le ventilateur redémarre automatiquement. En outre, si le Mode ECO se maintient pendant 30 minutes, le ventilateur redémarre également. Si le niveau de pollution reste Bon pendant plus de 10 minutes après le redémarrage, le Mode ECO est à nouveau activé.

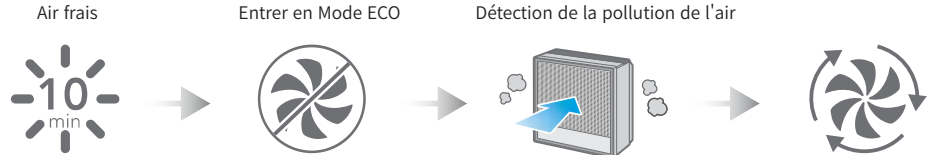

## Mode Rapide

Appuyer sur le bouton [Mode] pour sélectionner le Mode Rapide. Lorsque la qualité de l'air est maintenue au Niveau 1 pendant plus de 5 minutes, il passe en Mode Intelligent. Lorsque l'appareil continue à fonctionner pendant plus d'un maximum de 60 minutes, il passe en Mode Intelligent.

- La vitesse maximale du ventilateur en Mode Rapide est la même qu'au Niveau 3.

### 250S/250

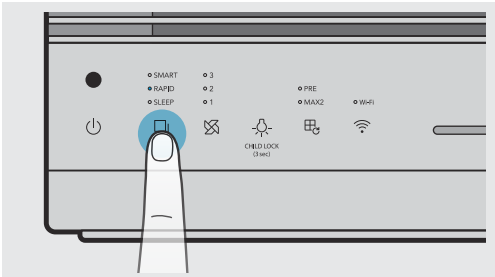

## Réglage du minuteur

Vous pouvez configurer l'appareil pour qu'il s'éteigne automatiquement après une heure, 4 heures ou 8 heures. Utilisez cette fonction pour économiser de l'énergie lorsque vous absentez ou lorsque vous allez vous coucher.

### 250S

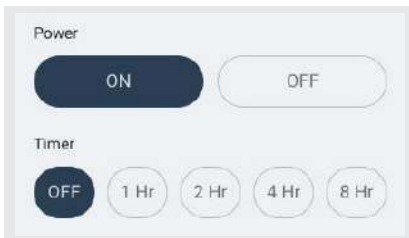

Pour les utilisateurs du 250S, vous pouvez régler la minuterie et le programmeur à l'aide de l'application Airmega.

### 250

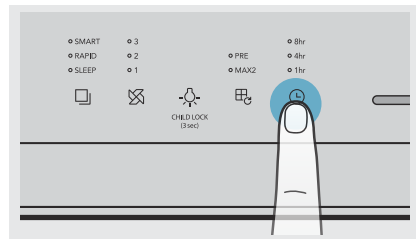

Appuyer sur le bouton [Minuteur] jusqu'à ce que le voyant lumineux affiche l'heure souhaitée.

## Vérification de la qualité de l'air

Vous pouvez facilement vérifier la qualité de l'air actuelle autour de l'appareil à l'aide du voyant de qualité de l'air à l'avant de l'appareil.

### REMARQUE

Les utilisateurs de 250S/250 peuvent également vérifier la qualité de l'air actuelle dans l'application Smartphone.

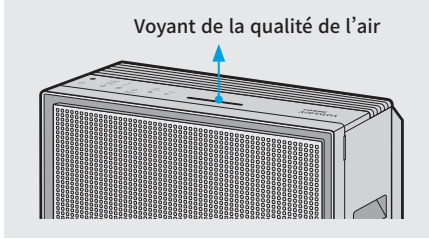

### Voyant de la qualité de l'air

Ce voyant affiche la qualité de l'air intérieur dans les couleurs de la LED.

Bonne (bleu) → Modérée (vert) → Malsaine (jaune) → Très malsaine (rouge)

## Réglage de la sensibilité du capteur

Vous pouvez régler la sensibilité du capteur de pollution.

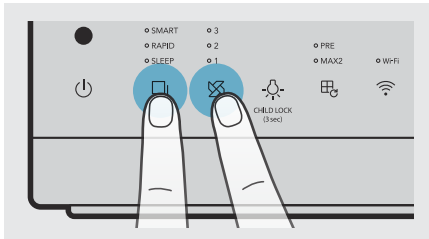

- 1 Pendant que l'appareil est en marche, appuyer simultanément sur le bouton [Mode] et le bouton [Vitesse] pendant plus de 2 secondes.

Le voyant de vitesse clignote pour afficher le niveau actuel de sensibilité du capteur.

• La sensibilité initiale du capteur est au niveau normal.

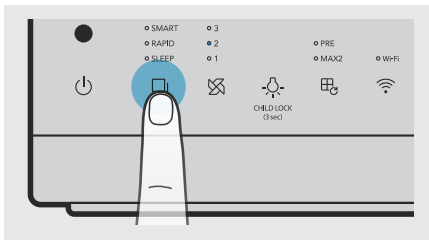

- 2 Appuyer sur le bouton [Mode] pour l'ajuster à la sensibilité désirée. L'indicateur de Mode clignote comme indiqué ci-dessous une fois que la sensibilité du capteur a été sélectionnée.

	1	2	3
Sensibilité	Sensible	Normal	Moins sensible

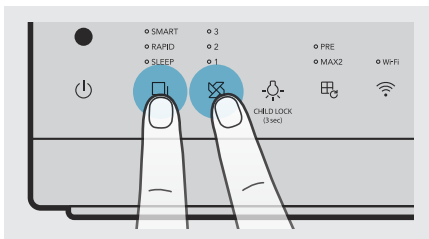

- 3 Appuyer simultanément sur le bouton [Mode] et sur le bouton [Vitesse] pendant plus de 2 secondes : la sensibilité sélectionnée est saisie et l'appareil commence à fonctionner normalement.

• Si le bouton [Vitesse] n'est pas pressé pendant 10 secondes, la sensibilité sélectionnée du capteur est automatiquement saisie.

## Affichage de la notice de couvercle ouvert

Si le couvercle est ouvert pendant l'utilisation de l'appareil

Lorsque le couvercle avant est détecté ouvert pendant plus de 2 secondes, tous les voyants s'éteignent et l'appareil cesse de fonctionner. Lorsque le couvercle avant est détectée fermé pendant plus de 1 seconde, l'appareil revient au mode de fonctionnement précédent.

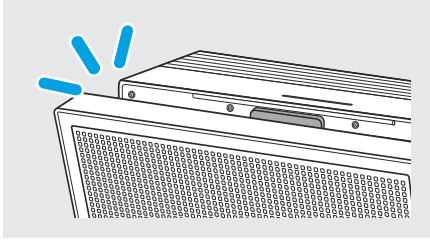

## Réinitialiser le cycle de remplacement du filtre sélectionné par l'utilisateur

La présente instruction est un guide pour le prochain remplacement du filtre. Le cycle de remplacement et de nettoyage du filtre sélectionné par l'utilisateur lorsque ce dernier remplace ou nettoie un filtre par lui-même avant que la notification de remplacement du filtre ne soit affichée.

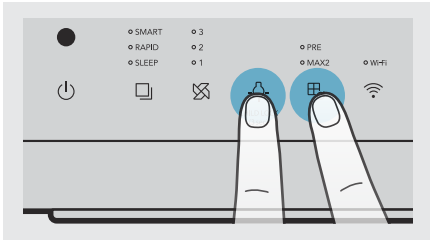

- 1 Appuyer simultanément sur les boutons [Réinit filtre] et [Lumière] pendant plus de 2 secondes.



- 2 Le voyant de préfiltre commence à clignoter. Appuyer ensuite sur le bouton [Réinit filtre] pour sélectionner le filtre qui doit être remplacé ou nettoyé. En outre, si vous appuyez sur le bouton [Réinit filtre] pendant plus de 2 secondes, l'option de filtre sélectionnée est réinitialisée.

- Un filtre est sélectionné dans l'ordre suivant : Préfiltre → Filtre Max2 → Préfiltre & Filtre Max2 → Préfiltre
- Si vous ne réinitialisez pas le filtre et appuyez à nouveau simultanément sur le bouton [Lumière] et le bouton [Réinit filtre] pendant plus de 2 secondes, ou si vous n'appuyez pas sur le bouton [Mode] ou le bouton [Réinit filtre] pendant 10 secondes, le filtre est automatiquement annulé.

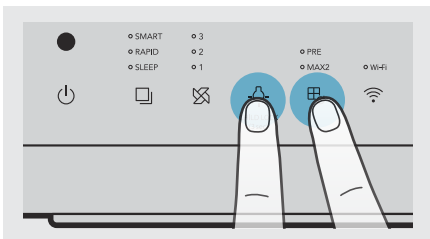

### REMARQUE

- Si vous avez remplacé ou géré le filtre avant l'affichage de l'alarme de remplacement du filtre, réinitialisez le cycle de remplacement du filtre à l'aide de la fonction de réinitialisation du cycle de remplacement du filtre qui est sélectionné par l'utilisateur.
- Le réglage de la sensibilité du capteur de qualité de l'air et la réinitialisation du cycle sélectionné par l'utilisateur de remplacement du filtre ont la même méthode d'entrée et d'annulation.

## Entretien du filtre et nettoyage des pièces

Nettoyer le préfiltre et chaque pièce de l'élément principal et remplacer régulièrement le filtre Max2 pour obtenir des performances optimales. Les tableaux suivants présentent le cycle d'entretien recommandé pour les filtres et le cycle de nettoyage de chaque pièce.

Entretien des filtres	Cycle d'entretien
Préfiltre*	Nettoyage des filtres chaque fois que le voyant de filtre est allumé**
Filtre Max2*	Remplacement des filtres chaque fois que le voyant de filtre est allumé***

Après avoir nettoyé ou remplacé les filtres, veiller à réinitialiser le voyant de filtre sur le panneau de commande. (P.17)

\*\* 250S : Environ 2 semaines (sur la base d'une utilisation quotidienne de 8 heures à vitesse maximale). Le cycle de nettoyage du filtre peut être réglable dans l'application Smartphone.

250 : Environ 2 semaines (sur la base d'une utilisation quotidienne de 8 heures à vitesse maximale)

\*\*\* Environ 12 mois (sur la base d'une utilisation quotidienne de 8 heures à vitesse maximale)

La durée de vie du filtre peut varier en fonction du temps de fonctionnement réel de l'appareil et de la vitesse du ventilateur. Les chiffres ci-dessus sont évalués sur une base générale.

Nettoyage des pièces	Cycle de nettoyage
Couvercle avant	Tous les deux mois (recommandé)
Refolement d'air	
Capteur de pollution	

### ⚠ ATTENTION

- S'assurer de couper l'alimentation et de débrancher la fiche d'alimentation avant de nettoyer les pièces ou de remplacer le filtre Max2.
- Ne pas utiliser de détergents contenant des solvants, des diluants, de l'eau de javel, du chlore ou des abrasifs.
- Ne pas immerger l'appareil dans l'eau ou le vaporiser avec de l'eau.
- Si vous utilisez de l'eau pour nettoyer le préfiltre, le laisser sécher à l'ombre avant de le réinstaller.

### 📝 REMARQUE

- Si vous utilisez l'appareil dans un environnement pollué, nettoyez chaque pièce ou remplacez le filtre Max2 plus fréquemment que le cycle recommandé.
- L'utilisation d'un filtre d'origine Airmega est recommandée pour obtenir des performances optimales.
- Le filtre Max2 n'est pas réutilisable. Ne pas essayer de le nettoyer avec de l'eau. Toujours le remplacer par un filtre neuf.
- Lors de l'élimination de l'ancien filtre Max2, respecter les réglementations locales.

## Extérieur

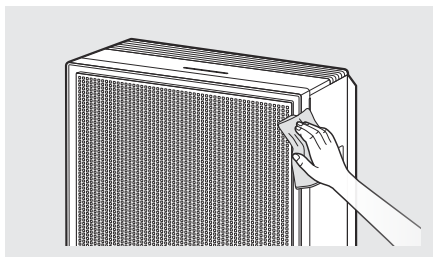

**Essuyer l'extérieur de l'appareil à l'aide d'un chiffon doux et sec.**

Lorsque l'extérieur est sale, utiliser un chiffon légèrement humide.

## Préfiltre

Lorsque le voyant [Prélavage] est allumé, nettoyer le préfiltre avant. Suivre les instructions ci-dessous pour nettoyer le filtre.

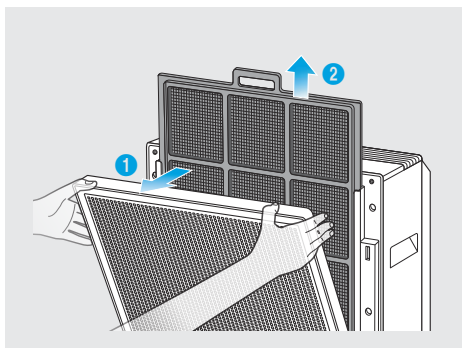

**1** Ouvrez le capot avant en retirant la partie supérieure de ce dernier.

**2** Tirez le préfiltre vers le haut pour le sortir.

- Veiller à ne pas laisser tomber la poussière lors de la sortie.

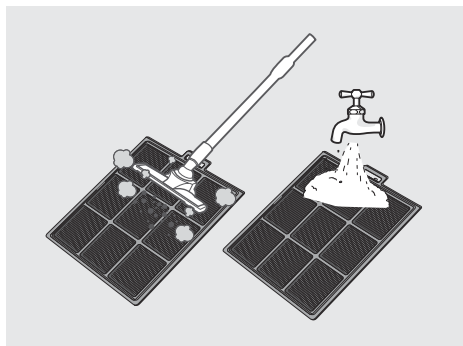

**3** Éliminez la poussière à l'aide d'un aspirateur ou de l'eau en fonction du niveau de pollution.

- Veiller à ne pas laisser la poussière pénétrer à l'intérieur de l'appareil pendant le nettoyage.

### ⚠ ATTENTION

Si vous utilisez de l'eau pour nettoyer le préfiltre, le laisser sécher à l'ombre avant de le réinstaller.

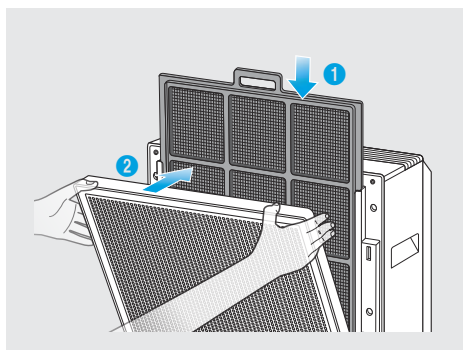

**4** Poussez le préfiltre séché à l'intérieur de l'appareil jusqu'au bout pour l'installer. Refermez à nouveau le couvercle latéral.

- Lors de l'assemblage du préfiltre, appuyer complètement sur les crochets des deux côtés.

- Et appuyer sans relâcher sur le bouton [Réinit filtre] et se reporter à la page 11.

## Filtre Max2

Comment remplacer le filtre Max2

Se reporter à la page 12. Et toucher sans relâcher le bouton [Réinit filtre] pour vous référer à la page 11.

## Couvercles avant

Nettoyer fréquemment les couvercles avant pour des performances optimales. Suivre les instructions ci-dessous pour nettoyer les couvercles.

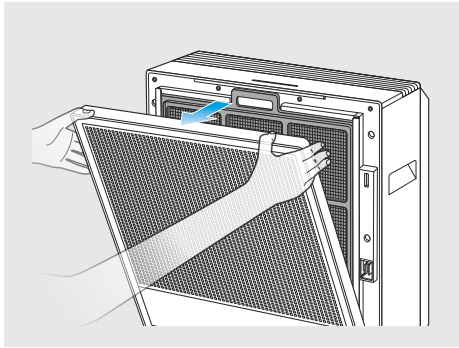

### 1 Retirer les couvercles avant.

- Soulever et tirer la partie supérieure du couvercle avant pour le retirer.

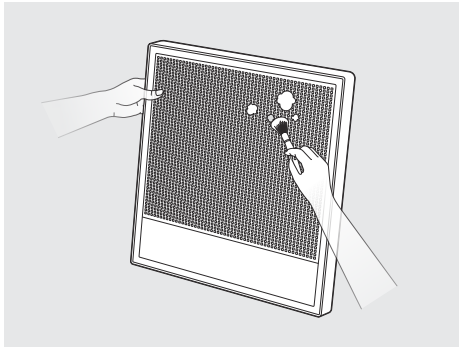

### 2 Nettoyer la poussière avec un chiffon doux et sec ou une brosse.

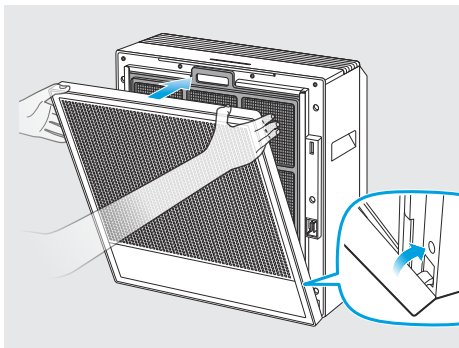

### 3 Ajuster le couvercle dans les gorges au bas de l'appareil et appuyer sur le couvercle pour le mettre en place.

#### REMARQUE

L'appareil ne s'allume pas si les couvercles droit et gauche ne sont pas installés correctement.



## Refoulement d'air

Nettoyage du refoulement d'air et de la grille amovibles

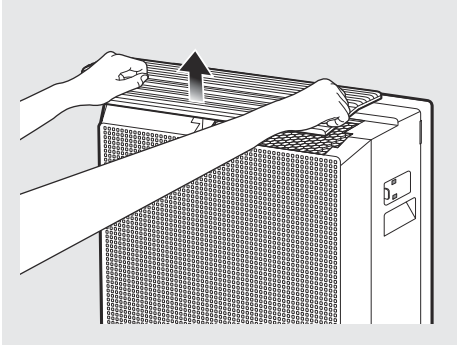

- 1 la grille amovible du refoulement d'air montée sur le dessus du refoulement d'air,

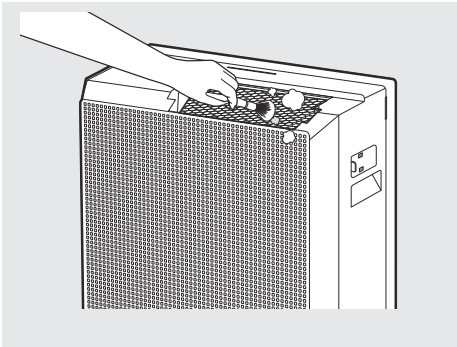

- 2 Nettoyer la grille et le refoulement d'air à l'aide d'une brosse douce ou d'un aspirateur.

· Ne laissez pas les poussières tomber dans le refoulement d'air lorsque vous le nettoyez.

## Capteur de pollution

Nettoyer le capteur de pollution environ tous les 2 mois pour des performances optimales. Suivre les instructions ci-dessous pour le nettoyer.

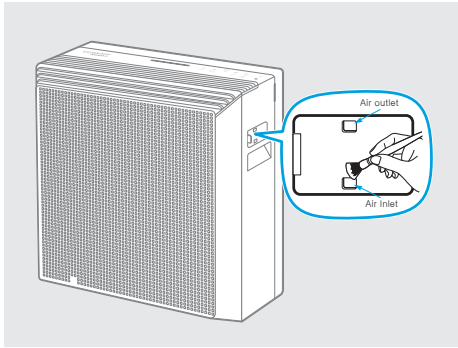

- 1 Utilisez une brosse douce ou un aspirateur pour nettoyer l'admission d'air et le refoulement d'air du capteur de qualité de l'air.

· Veiller à ne pas laisser tomber la poussière à l'intérieur de l'appareil pendant le nettoyage.

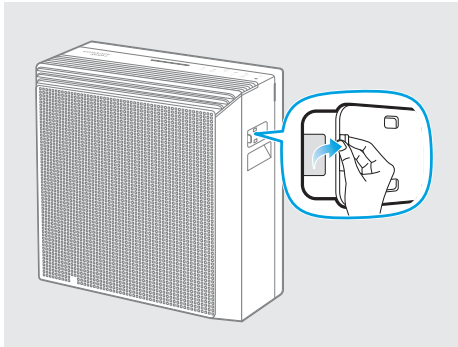

- 2 Ouvrez le couvercle du capteur de qualité de l'air sur le côté droit de l'appareil. (en utilisant le trou dans le couvercle du capteur de qualité de l'air.)

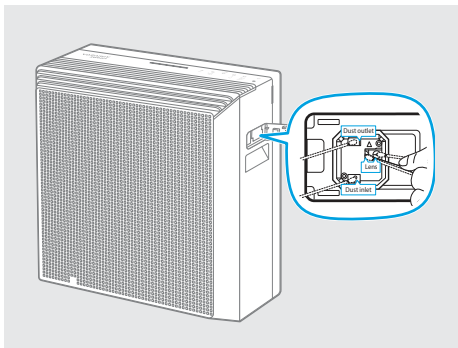

- 3 Mouiller légèrement un coton-tige et nettoyer l'objectif, dépeussier l'entrée et dépeussier la sortie. Les nettoyer avec un coton-tige sec pour éliminer l'humidité restante.

### REMARQUE

Sans nettoyage régulier, la performance du capteur de qualité de l'air se détériore.

Lorsque vous utilisez le l'appareil dans un environnement poussiéreux, nettoyez le capteur plus souvent.

## Vérifiez la connexion et l'état du Wi-Fi

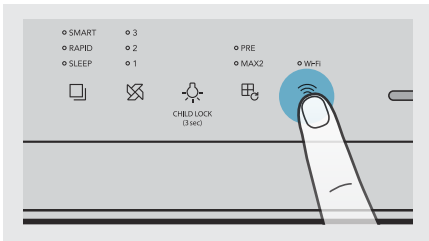

### Connexion du purificateur d'air au réseau Wi-Fi

Découvrez le guide de jumelage des applications avec le lien ci-dessous : <https://iocare.coway.com/manual/us/air/airmega250s.html>

S'il s'affiche comme ci-dessous lors de la connexion au Wi-Fi, se reporter aux éléments suivants.

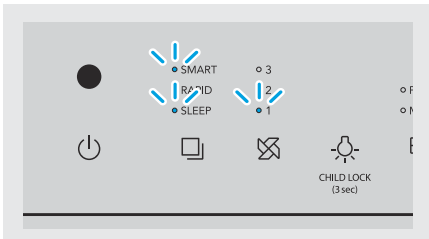

- 1 Lorsque la connexion du routeur sans fil est refusée, les voyants intelligent, veille et vitesse niveau 1 clignotent.

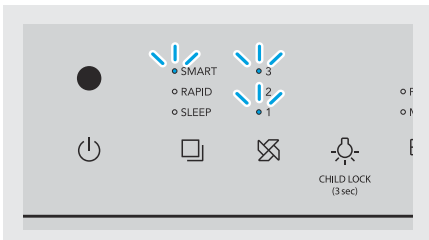

- 2 Lorsque la recherche du routeur sans fil se poursuit pendant 1 minute (état TEMPORISATION), les voyants intelligent, vitesse niveau 1 et vitesse niveau 3 clignotent.

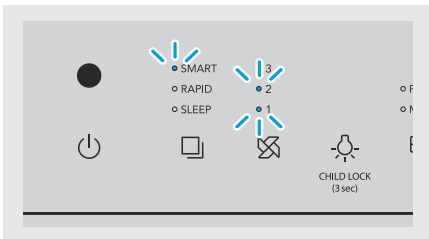

- 3 S'il n'y a pas de réponse du routeur sans fil, les voyants intelligent, vitesse niveau 1 et vitesse niveau 2 clignotent.

S'il s'affiche comme ci-dessous lors de la connexion au Wi-Fi, se reporter aux éléments suivants.

### REMARQUE

1. Vérifiez l'alimentation du routeur sans fil.
2. Vérifiez que vous pouvez vous connecter à Internet via le Wi-Fi du routeur sans fil.
3. Si le routeur sans fil fonctionne correctement, l'appareil se connecte automatiquement au Wi-Fi auquel l'appareil a été précédemment connecté.
4. Si le produit ne se connecte pas automatiquement après un certain temps, utilisez l'application loCare pour vous reconnecter.
5. Si le produit n'a jamais été connecté au Wi-Fi, ou si le nom/mot de passe du Wi-Fi a été modifié, veuillez vous connecter via l'application loCare.

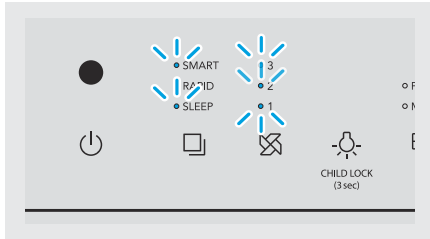

- 4** Si la connexion est perdue ou si la connexion est interrompue en l'absence de réponse du serveur, les voyants INTELLIGENT, VEILLE et VITESSE niveau 1/2/3 clignotent.

Il s'agit d'une erreur de réseau ou de serveur qui peut se produire temporairement. Après un certain temps, le serveur est correctement connecté (reconnexion automatique). Si le phénomène ci-dessus persiste même après un certain laps de temps, suivre les instructions ci-dessous.

### REMARQUE

1. Veuillez d'abord vérifier qu'Internet est disponible avec le Wi-Fi et le réseau correspondants. (En cas de panne du réseau, il est difficile de fournir le temps nécessaire pour se connecter au serveur.)
2. Si le message ci-dessus continue d'apparaître sur l'appareil pendant que la LED Wi-Fi clignote, veuillez vous reconnecter via l'application loCare.
3. Si le problème persiste, contacter le service client (1-800-285-0982). Des erreurs de terminaison anormale (en cas de coupure de courant temporaire ou de reconnexion immédiatement après avoir retiré la fiche d'alimentation) peuvent survenir suite à la reconnexion au serveur. Dans ce cas, veuillez vous reconnecter 5 minutes après avoir retiré le cordon d'alimentation.

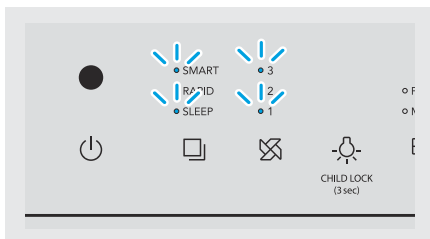

- 5** Si les informations de chiffrement du routeur sans fil sont incohérentes, les voyants intelligent, veille, vitesse 1 et vitesse 3 clignotent. Vous devez vérifier le mot de passe du routeur sans fil. Vérifier le mot de passe et réessayer la connexion au Wi-Fi.

## Dépannage

Avant de contacter le centre de service client, essayer les solutions suivantes.  
Tous les autres services doivent être effectués par un centre de service agréé d'Airmega.

### Aucun air ne sort de la sortie d'air.

<b>Contrôle</b>	Le cordon d'alimentation est-il branché?
<b>Solution</b>	Brancher la fiche d'alimentation sur une prise électrique c.a. (120 V~ 60 Hz).
<b>Contrôle</b>	Tous les voyants sont-ils éteints?
<b>Solution</b>	Appuyer sur le bouton [Alim] pour mettre l'appareil sous tension.
<b>Contrôle</b>	Une panne de courant s'est-elle produite?
<b>Solution</b>	Attendre que le courant soit rétabli, puis essayer d'utiliser l'appareil.

### La vitesse de l'air à la sortie d'air est significativement faible.

<b>Contrôle</b>	Le cycle de nettoyage et de remplacement du filtre est-il terminé?
<b>Solution</b>	Confirmer le cycle de nettoyage et de remplacement du filtre, puis nettoyer ou remplacer le filtre le cas échéant. (P. 19, P. 20)

### Le niveau de pollution ne change pas.

<b>Contrôle</b>	La lentille du capteur de pollution est-elle polluée?
<b>Solution</b>	Nettoyer le capteur de pollution. (P. 22)
<b>Contrôle 1</b>	Le niveau de pollution reste-t-il « Très malsain » après avoir fait fonctionner le purificateur d'air pendant plus de deux heures?
<b>Contrôle 2</b>	Le niveau de pollution reste-t-il « Bon » pendant plus d'une heure lors du fonctionnement du purificateur d'air dans un environnement pollué?
<b>Solution</b>	Régler la sensibilité du capteur de pollution (P. 16)

### Une mauvaise odeur provient du refoulement d'air.

<b>Contrôle</b>	Le cycle de nettoyage et de remplacement du filtre est-il terminé?
<b>Solution</b>	Confirmer le cycle de nettoyage et de remplacement du filtre, puis nettoyer ou remplacer le filtre le cas échéant. (P. 19, P. 20)

\* En ce qui concerne le dépannage de l'application Airmega, visiter [www.cowaymega.com](http://www.cowaymega.com) pour en savoir plus.

## Spécification

Les spécifications sont sujettes à des modifications mineures pour améliorer les performances de l'appareil.

Élément	Spécification	
Désignation du modèle	Airmega 250S (AP-1720G)	Airmega 250 (AP-1720H)
Couverture	930 ft <sup>2</sup> (86 m <sup>2</sup> )* 465 ft <sup>2</sup> (43 m <sup>2</sup> )**	
Filtre	Ensemble préfiltre lavable + filtre Max2 (Charbon actif + Green True HEPA)	
Tension assignée	120 V~ 60 Hz	
Puissance	64 W	
Poids	20,5 lb (9,3 kg)	
Dimension (LxPxH)	18,5 x 8,03 x 19,7 pouces (47,0 x 20,4 x 50,1 cm)	

L'aire de couverture du purificateur d'air est basée sur une zone où le purificateur d'air peut effectuer deux changements d'air par heure (ACPH). Un changement d'air par heure se traduit par le nombre de fois qu'un purificateur d'air peut nettoyer une zone en une heure, en supposant que la hauteur du plafond est de 8 pieds. Par conséquent, \* signifie deux changements d'air par heure, ce qui veut dire que le purificateur peut nettoyer la zone une fois toutes les 30 minutes. Et \*\* signifie que les changements d'air par heure veulent dire que le purificateur d'air peut nettoyer la zone une fois toutes les 15 minutes.

L'efficacité énergétique de ce modèle certifié ENERGY STAR est mesurée sur la base d'un rapport entre le CADR du modèle pour la fumée et l'énergie électrique qu'il consomme, ou CADR/Watt.(250 uniquement)

### Déclaration FCC relative à l'exposition aux radiations :

Le présent équipement est conforme aux limites d'exposition aux radiations de la FCC qui sont établies pour un environnement non contrôlé. Le présent équipement doit être installé et utilisé à une distance minimale de 20 cm entre le l'émetteur de radiations et votre corps.

Tous changements ou modifications non expressément approuvés par le fabricant pourrait annuler le droit de l'utilisateur d'utiliser l'équipement.

Le présent équipement est conforme aux limites d'exposition aux radiations de l'IC RSS-102 qui sont établies pour un environnement non contrôlé. Le présent équipement doit être installé et utilisé à une distance minimale de 20 cm entre le l'émetteur de radiations et votre corps.

Tous changements ou modifications non expressément approuvés par le fabricant pourrait annuler le droit de l'utilisateur d'utiliser l'équipement.

L'appareil est conforme aux normes RSS exemptes de licence d'Industrie Canada. Son fonctionnement est sujet aux deux conditions suivantes : (1) L'appareil ne doit pas provoquer d'interférences nuisibles et (2) l'appareil doit accepter toute interférence reçue y compris les interférences susceptibles de provoquer un fonctionnement indésirable.

Le présent appareil numérique de Classe B est conforme à la norme canadienne ICES-003.

### Déclaration de l'IC

Le présent appareil numérique de Classe B est conforme à la norme canadienne ICES-003.

L'appareil est conforme aux normes RSS exemptes de licence d'Industrie Canada.

Son fonctionnement est sujet aux deux conditions suivantes : (1) L'appareil ne doit pas provoquer d'interférences nuisibles et (2) l'appareil doit accepter toute interférence reçue y compris les interférences susceptibles de provoquer un fonctionnement indésirable.

Tous changements ou modifications non expressément approuvés par le fabricant pourrait annuler le droit de l'utilisateur d'utiliser l'équipement.

L'appareil et ses antennes ne doivent pas être placés à proximité ou fonctionner conjointement avec une autre antenne ou un autre émetteur.

Pour les appareils disponibles sur le marché américain/canadien, seuls les canaux 1 à 11 peut être utilisés. La sélection d'autres canaux n'est pas possible.

L'appareil pourrait interrompre automatiquement la transmission en cas d'absence d'informations à transmettre ou de défaillance opérationnelle. À noter que l'intention n'est pas d'interdire la transmission d'informations de contrôle ou de signalisation, ou l'utilisation de codes répétitifs lorsque la technologie l'exige.

L'appareil pour la bande 5150 à 5250 MHz est uniquement destiné à une utilisation à l'intérieur afin de réduire les risques d'interférences nuisibles aux systèmes mobiles par satellite dans le même canal.

Le gain d'antenne maximal autorisé (pour les appareils dans les bandes de 5250 à 5350 MHz et de 5470 à 5725 MHz) pour être conforme à la puissance isotrope rayonnée équivalente (EIRP).

Le gain d'antenne maximal autorisé (pour les appareils dans la bande de 5725 à 5825 MHz) pour être conforme aux limites de puissance isotrope rayonnée équivalente (EIRP) spécifiées pour l'exploitation point à point et non point à point, selon le cas, les radars haute puissance sont alloués comme utilisateurs principaux (c'est-à-dire qu'ils ont priorité) sur les bandes de 5250 à 5350 MHz et de 5650 à 5850 MHz, et ces radars pourraient provoquer des interférences et/ou endommager les appareils LE-LAN.

Les appareils ne sont pas capables de transmettre dans la bande de 5600 à 5650 MHz. Cette restriction vise à protéger les radars météorologiques d'Environnement Canada fonctionnant dans cette bande.

## Avis juridique

### REMARQUE IMPORTANTE :

#### Déclaration de l'IC relative à l'exposition aux radiations

Le présent équipement est conforme aux limites d'exposition aux radiations de l'IC RSS-102 qui sont établies pour un environnement non contrôlé. Le présent équipement doit être installé et utilisé à une distance minimale de 20 cm entre le l'émetteur de radiations et votre corps.

#### Avis concernant l'antenne de transmission

Ce transmetteur radio [IC: 12641A-WFM5SFP2501] a été approuvé par Innovation, Sciences et Développement économique Canada pour fonctionner avec les types d'antennes listés ci-dessous, avec le gain maximal autorisé indiqué. Les types d'antennes non inclus dans cette liste qui ont un gain supérieur au gain maximal indiqué pour tout type répertorié sont strictement interdits pour utilisation avec le présent appareil.

#### Liste des antennes (type, gain maximal (dBi))

Modèle	Type	Gain maximal (dBi)
INNO-APC-0309	Antenne PCB à motif	- 2400 ~ 2483,5 MHz : $2 \pm 1$ ( dBi ) - 5150 ~ 5875 MHz : $3 \pm 1$ ( dBi )



## Garantie limitée

AVIS D'ARBITRAGE : LA PRÉSENTE GARANTIE LIMITÉE CONTIENT UNE DISPOSITION D'ARBITRAGE QUI VOUS OBLIGE DE RÉSOUDRE LES LITIGES AVEC COWAY PAR ARBITRAGE EXÉCUTOIRE AU LIEU D'UN TRIBUNAL, À MOINS QUE VOUS CHOISSISSEZ DE NE PAS PARTICIPER. EN ARBITRAGE, LES RECOURS COLLECTIFS ET LES PROCÈS DEVANT JURY NE SONT PAS AUTORISÉS. SE REPORTER À LA SECTION « PROCÉDURE DE RÈGLEMENT DES LITIGES » CI-DESSOUS.

En cas de défaillance du moteur ou d'autres pièces électroniques de l'appareil Coway, en raison d'un défaut de matériaux ou de fabrication dans des conditions d'utilisation domestique normales, pendant la période de garantie stipulée ci-dessous, Coway réparera ou remplacera, à sa discrétion, la pièce et/ou l'appareil. La présente garantie limitée n'est valable que pour l'acheteur au détail original de l'appareil et s'applique uniquement lorsqu'il est acheté et utilisé aux États-Unis, au Canada et au Mexique. Une preuve d'achat au détail d'origine et la vidéo du problème sont nécessaires pour obtenir le service de garantie en vertu de la présente Garantie limitée.

Période de garantie	Étendue de la garantie	Remarque
Un (1) an à compter de la date d'achat au détail d'origine	Toute pièce interne/ fonctionnelle	Filtre exclu
Trois (3) ans à compter de la date d'achat au détail d'origine	Moteur et pièces électroniques	

- Les appareils et pièces de rechange sont garantis pour la partie restante de la période de garantie d'origine ou quatre-vingt-dix (90) jours, selon la période la plus longue.
- Les appareils et pièces de rechange peuvent être neufs ou remis à neuf.

LA PRÉSENTE GARANTIE REMPLACE TOUTE AUTRE GARANTIE, EXPRESSE OU IMPLICITE, Y COMPRIS SANS POUR AUTANT S'Y LIMITER, TOUTE GARANTIE DE VALEUR MARCHANDE OU D'ADÉQUATION À UN USAGE PARTICULIER. DANS LA MESURE OÙ TOUTE GARANTIE IMPLICITE EST REQUISE PAR LA LOI, ELLE EST LIMITÉE EN DURÉE À LA PÉRIODE DE GARANTIE EXPRESSE CI-DESSUS. NI LE FABRICANT NI SON DISTRIBUTEUR NE SERONT RESPONSABLES DE TOUT DOMMAGE ACCESSOIRE, CONSÉCUTIF, INDIRECT, SPÉCIAL OU PUNITIF DE QUELQUE NATURE QUE CE SOIT, Y COMPRIS SANS POUR AUTANT S'Y LIMITER, LES PERTES DE REVENUS OU DE PROFITS, OU TOUT AUTRE DOMMAGE, QU'IL SOIT BASÉ SUR UN CONTRAT, UN TORT OU AUTRE.

Certains États, Provinces ou Pays n'autorisent pas l'exclusion ou la limitation des dommages accessoires ou consécutifs ou des limitations de la durée d'une garantie implicite. Par conséquent, l'exclusion ou la limitation ci-dessus peut ne pas vous concerner. La présente garantie vous confère des droits légaux spécifiques, et vous pouvez également avoir d'autres droits qui varient d'une Province à l'autre.

LA PRÉSENTE GARANTIE LIMITÉE NE COUVRE PAS :

- Les déplacements de service pour délivrer, ramasser, installer ou réparer l'appareil; les instructions au client sur le fonctionnement de l'appareil; la réparation ou le remplacement de fusibles ou la correction de câblage ou de plomberie, ou la correction de réparations/installations non autorisées.
- L'incapacité de l'appareil à fonctionner pendant les pannes de courant et le service électrique interrompu ou inadéquat.
- Les dommages causés par des conduites d'eau qui fuient, qui sont rompues ou gelées, des conduites de drainage obstruées, une alimentation en eau inadéquate ou interrompue ou une alimentation en air inadéquate.
- Les dommages résultant de l'utilisation de l'appareil dans une atmosphère corrosive ou contrairement aux instructions décrites dans le manuel du propriétaire de l'appareil.
- Les dommages à l'appareil causés par des accidents, des parasites, la vermine, la foudre, le vent, le feu, les inondations ou les catastrophes naturelles.
- Dommages ou défaillances causés par une modification ou une altération non autorisée, ou une utilisation à des fins autres que celles prévues.
- Dommage ou défaillance du ventilateur causés lors du transport ou par une mauvaise utilisation du client.
- Dommages ou défaillances causés par des codes de courant électrique, de tension ou de plomberie incorrects, une utilisation commerciale ou industrielle, ou l'utilisation d'accessoires, de composants ou de produits de nettoyage consommables qui ne sont pas approuvés par Coway.
- Les dommages causés par le transport et la manutention, y compris rayures, bosses, copeaux et/ou tout autre dommage à la finition de votre appareil, à moins que de tels dommages résultent de défauts de matériaux ou de fabrication sur le moteur ou d'autres pièces électroniques et qu'ils soient signalés dans un délai d'une (1) semaine après la livraison.
- Dommages ou éléments manquants concernant tout appareil en présentation, en boîte ouverte, à prix réduit ou remis à neuf.
- Appareils dont les numéros de série d'origine ont été supprimés, modifiés ou ne peuvent pas être facilement déterminés. Les numéros de modèle et de série, ainsi que les reçus de vente au détail d'origine, sont requis pour la validation de la garantie.

- Augmentation des tarifs et frais supplémentaires des services publics.
- Réparations lorsque l'appareil est utilisé à des fins anormales et inhabituelles (par exemple, usage commercial, dans des bureaux ou des installations de loisirs) ou contrairement aux instructions décrites dans le manuel du propriétaire de l'appareil.
- Coûts associés au retrait de l'appareil de votre domicile pour les réparations.
- La dépose et la réinstallation de l'appareil s'il est installé dans un endroit inaccessible ou n'est pas installé conformément aux instructions d'installation publiées dans les manuels d'utilisation et d'installation de Coway.
- Les dommages résultant d'une mauvaise utilisation, d'un abus ou d'une installation, réparation ou maintenance incorrectes. Une réparation incorrecte comprend l'utilisation de pièces non approuvées ou spécifiées par Coway.

Les frais de réparation ou de remplacement dans de telles circonstances exclues sont à la charge du consommateur.

#### POUR OBTENIR UN SERVICE SOUS GARANTIE :

Veillez contacter Coway au 1-800-285-0982 entre 8h00 et 17h00 PT, du lundi au vendredi, pour parler avec un représentant autorisé de Coway. Votre dossier de réclamation de garantie sera ouvert et vous serez invité à envoyer la preuve d'achat, la séquence vidéo montrant le défaut allégué et l'appareil à l'adresse indiquée par le représentant. Dans un délai de 45 jours suivant la réception de ladite preuve, séquence vidéo et appareil, Coway soit (i) vous enverra l'appareil réparé ou remplacé sans frais, soit (ii) vous renverra votre appareil d'origine à vos frais si votre réclamation de garantie est refusée, ce qui vous sera rapidement notifié par Coway. LA PREUVE D'ACHAT, LA VIDÉO ET L'APPAREIL DOIVENT ÊTRE REÇUS PAR COWAY DANS LES 30 JOURS SUIVANT L'OUVERTURE DE VOTRE DOSSIER DE RÉCLAMATION DE GARANTIE.

Pour plus d'informations sur l'appareil, veuillez visiter le site Internet de Coway à <http://www.cowaymega.com>

Pour plus d'assistance, veuillez écrire à :

Coway USA, Inc. 4221 Wilshire Blvd., STE 210 Los Angeles, CA 90010

#### PROCÉDURE DE RÈGLEMENT DES LITIGES :

TOUS LES LITIGES ENTRE VOUS ET COWAY DÉCOULANT OU SE RAPPORTANT DE QUELQUE MANIÈRE QUE CE SOIT À LA PRÉSENTE GARANTIE LIMITÉE OU À L'APPAREIL, SERONT RÉSOLUS EXCLUSIVEMENT PAR ARBITRAGE EXÉCUTOIRE ET NON PAR UN TRIBUNAL DE DROIT COMMUN. L'ARBITRAGE EXÉCUTOIRE

SIGNIFIE QUE VOUS ET COWAY RENONCEZ CHACUN AU DROIT À UN PROCÈS DEVANT JURY ET D'APPORTER OU DE PARTICIPER À UN RECOURS COLLECTIF.

**Définitions.** Aux fins de la présente section, les références à « Coway » désignent Coway USA, Inc., ses parents, filiales et sociétés affiliées, et chacun de ses dirigeants, administrateurs, employés, agents, bénéficiaires, prédécesseurs en intérêt, successeurs, ayant droit et fournisseurs; les références au « litige » ou à la « réclamation » doivent inclure tout litige, réclamation ou controverse de quelque nature que ce soit (qu'ils soient fondés sur contrat, délit, loi, règlement, ordonnance, fraude, fausse déclaration ou toute autre théorie juridique ou équitable) découlant ou relatif de quelque manière que ce soit à la vente, état ou performance de l'appareil ou à la présente Garantie limitée.

**Notice de litige.** Si vous avez l'intention d'engager une procédure d'arbitrage, vous devez d'abord en informer Coway par écrit au moins 30 jours avant le début de l'arbitrage en envoyant une lettre à Coway USA, Inc., Attn : Legal Department- Arbitration, 4221 Wilshire Blvd., STE 210, Los Angeles, CA 90010.

Vous et Coway acceptez d'entamer des discussions de bonne foi visant à résoudre à l'amiable votre réclamation. La notice doit inclure votre nom, votre adresse et votre numéro de téléphone; identifier l'appareil faisant l'objet de la réclamation; et décrire la nature de la réclamation et de la réparation demandée. Si vous et Coway ne parvenez pas à résoudre le litige dans les 30 jours, l'une ou l'autre des parties peut soumettre sa réclamation à l'arbitrage.

**Accord sur l'arbitrage exécutoire et renonciation aux recours collectif.** En cas de non-résolution du litige au cours de la période de 30 jours suivant l'envoi d'une notice écrite à Coway, vous et Coway acceptez de résoudre toutes les réclamations entre vous uniquement par voie d'arbitrage exécutoire sur une base individuelle, sauf si vous choisissez de ne pas participer comme indiqué ci-dessous. Aucun litige entre vous et Coway ne doit être combiné ou consolidé avec un litige impliquant l'appareil ou la réclamation d'une autre personne ou entité. Plus précisément, sans limitation de ce qui précède, un litige entre vous et Coway ne doit en aucun cas se dérouler dans le cadre d'un recours collectif ou d'une action représentative. Au lieu d'un arbitrage, l'une ou l'autre des parties peut intenter une action individuelle devant le tribunal des petites créances, mais cette action ne peut être intentée par voie de recours collectif ou d'action représentative.

**Règles et procédures d'arbitrage.** Pour commencer l'arbitrage d'une réclamation, vous ou Coway devez faire une demande écrite d'arbitrage. L'arbitrage sera administré par l'American Arbitration Association (« AAA ») et sera mené devant un arbitre unique en vertu des règles d'arbitrage des consommateurs de l'AAA qui sont en vigueur au moment où l'arbitrage est ouvert (dénommé « Règles de l'AAA ») et selon les procédures stipulées dans la présente section. Les Règles de l'AAA sont disponibles en ligne à [www.adr.org/consumer](http://www.adr.org/consumer). Envoyer une copie de votre demande écrite d'arbitrage, ainsi qu'une copie de cette présente disposition, à l'AAA de la manière décrite dans les Règles de l'AAA. Vous devez également envoyer une copie de votre demande écrite à Coway USA, , Inc. Attn : Legal Department- Arbitration, 4221 Wilshire Blvd., STE 210, Los Angeles, CA 90010. En cas de conflit entre les Règles de l'AAA et les règles énoncées dans la présente section, les règles énoncées dans la présente section prévaudront. Cette disposition d'arbitrage est régie par la loi Federal Arbitration Act. Un jugement peut être rendu sur la sentence arbitrale devant tout tribunal compétent. Toutes les questions doivent être tranchées par l'arbitre, sauf que les questions relatives à la portée et au caractère exécutoire de la disposition d'arbitrage et à l'arbitrabilité du litige sont du ressort du tribunal. L'arbitre est lié par les termes de la présente disposition.

**Loi applicable.** La loi de l'État de votre résidence régit cette Garantie limitée et tout litige entre nous, sauf dans la mesure où cette loi est préemptée ou incompatible avec la loi fédérale applicable.

**Honoraires/Frais.** Si vous l'emportez dans l'arbitrage, Coway paiera les honoraires et frais de vos avocats tant qu'ils sont raisonnables, en tenant compte de facteurs incluant, sans toutefois s'y limiter, le montant de l'achat et le montant de la réclamation. Nonobstant ce qui précède, si la loi applicable autorise l'attribution de frais et honoraires raisonnables d'avocat, un arbitre peut les accorder dans la même mesure qu'un tribunal le ferait. Si l'arbitre constate que le fond de votre réclamation ou que le remède demandé est frivole ou présenté dans un but inapproprié (tel que mesuré par les normes énoncées dans la Federal Rule of Civil Procedure 11(b)), le paiement de tous les frais d'arbitrage seront alors régis par les Règles de l'AAA. Dans une tel cas, vous convenez de rembourser Coway pour toutes les sommes précédemment déboursées par elle, qui sont autrement votre obligation de payer en vertu des Règles de l'AAA.

**Audiences et lieu.** Si votre réclamation est inférieure à 25 000 \$, vous pouvez choisir que l'arbitrage se déroule uniquement sur la base (1) des documents soumis à l'arbitre, (2) d'une audience téléphonique, ou (3) d'une audience en personne tel qu'établi par les Règles de l'AAA. Si votre réclamation est supérieure à 25 000 \$, le droit à une audience sera déterminé par les Règles de l'AAA. Toutes les audiences d'arbitrage en personne auront lieu au district judiciaire fédéral dans lequel vous résidez, sauf si nous convenons tous les deux d'un autre lieu ou si nous acceptons un arbitrage téléphonique.

**Non participation.** Vous pouvez décider de ne pas participer à cette procédure de règlement des litiges. Si vous décidez de ne pas participer, ni vous ni Coway ne pouvez exiger que l'autre participe à une procédure d'arbitrage. Pour vous retirer, vous devez envoyer un avis à Coway au plus tard 30 jours civils à compter de la date d'achat de l'appareil par le premier acheteur consommateur, soit en : (i) envoyant un courriel à [support@coway-usa.com](mailto:support@coway-usa.com) avec l'objet : « Arbitration Opt Out » ou (ii) en appelant le 1-800-285-0982. Vous devez inclure dans le courriel de retrait ou fournir par téléphone : (a) votre nom et adresse; (b) la date à laquelle l'appareil a été acheté; (c) le nom ou le numéro de modèle de l'appareil; et (d) le numéro de série (le numéro de série se trouve sur l'appareil).

Vous ne pouvez vous retirer de la procédure de règlement des litiges que de la manière décrite ci-dessus (c'est-à-dire par courriel ou par téléphone); aucune autre forme d'avis ne sera effective pour se retirer de cette procédure de règlement des litiges. Le retrait de cette procédure de résolution des litiges n'affectera en rien la couverture de la Garantie limitée, et vous continuerez à bénéficier de tous les avantages de la Garantie limitée. Si vous conservez l'appareil et si vous ne vous retirez pas, vous acceptez toutes les modalités et conditions de la clause d'arbitrage décrite ci-dessus.

## Características destacadas

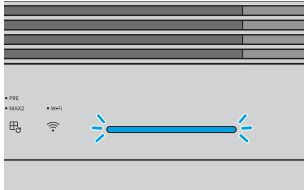

### Supervisión de calidad del aire en tiempo real

El sensor de contaminación del aire Airmega le indica la calidad de aire interior en tiempo real. La barra LED de brillantes colores le permite saber si el aire interior es fresco o insano cada minuto del día. Adicionalmente, el sensor de partículas clasifica el tamaño de partículas de PM10 y PM2.5, y la barra visualiza el nivel de calidad del aire.

► P. 16

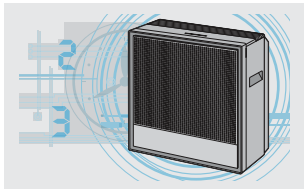

### Modo inteligente

Con el modo inteligente, Airmega se adapta a su entorno. Las velocidades del ventilador se ajustan automáticamente en función de la calidad del aire y las condiciones de la sala.

► P. 15

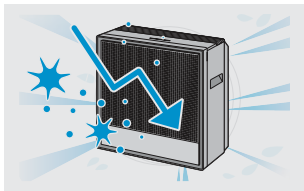

### Modo rápido

El modo rápido permite purificar más rápidamente el interior. El producto usa el máximo desempeño hasta que la calidad del aire disminuye al nivel 1.



### Conexión del purificador de aire a la red Wi-Fi (solo 250S)

Haga clic en el siguiente vínculo para consultar la guía de emparejamiento de la aplicación:

<https://iocare.coway.com/manual/us/air/airmega250s.html>

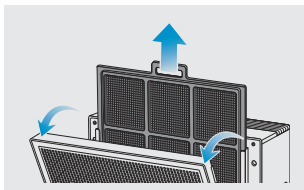

### Apertura fácil

El producto presenta el exclusivo tipo de apertura frontal de Coway para retirar e introducir fácilmente un prefiltro que se limpia con frecuencia.



## Filtro Max2

El filtro Max2 (un filtro de carbón activado con filtro Green True HEPA) reduce más del 99 % de los compuestos orgánicos volátiles y olores como el del  $\text{NH}_3$  y el  $\text{CH}_3\text{CHO}$  y el  $\text{CH}_3\text{COOH}$ . También captura y reduce hasta el 99,97 % de las partículas aerotransportadas, como el polen, la contaminación y otros

\* Vida útil del filtro: aproximadamente 12 meses (basado en 8 horas de uso diario a velocidad máxima)

► P. 5

## Notificaciones sobre la vida útil de los filtros

Las alertas de estado de los filtros Max2 y los prefiltros le permitirán saber cuándo debe reemplazarlos. Y, como el Airmega mide el aire que pasa por él, puede tener la seguridad de que las notificaciones son correctas.

► P. 17

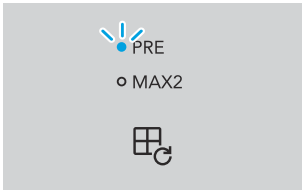

## Guía de inicio rápido

Antes de operar el producto, debe extraer el empaque plástico del filtro Max2 insertado. Para obtener más información, consulte la página 14.

No opere el producto hasta completar estos pasos primero.

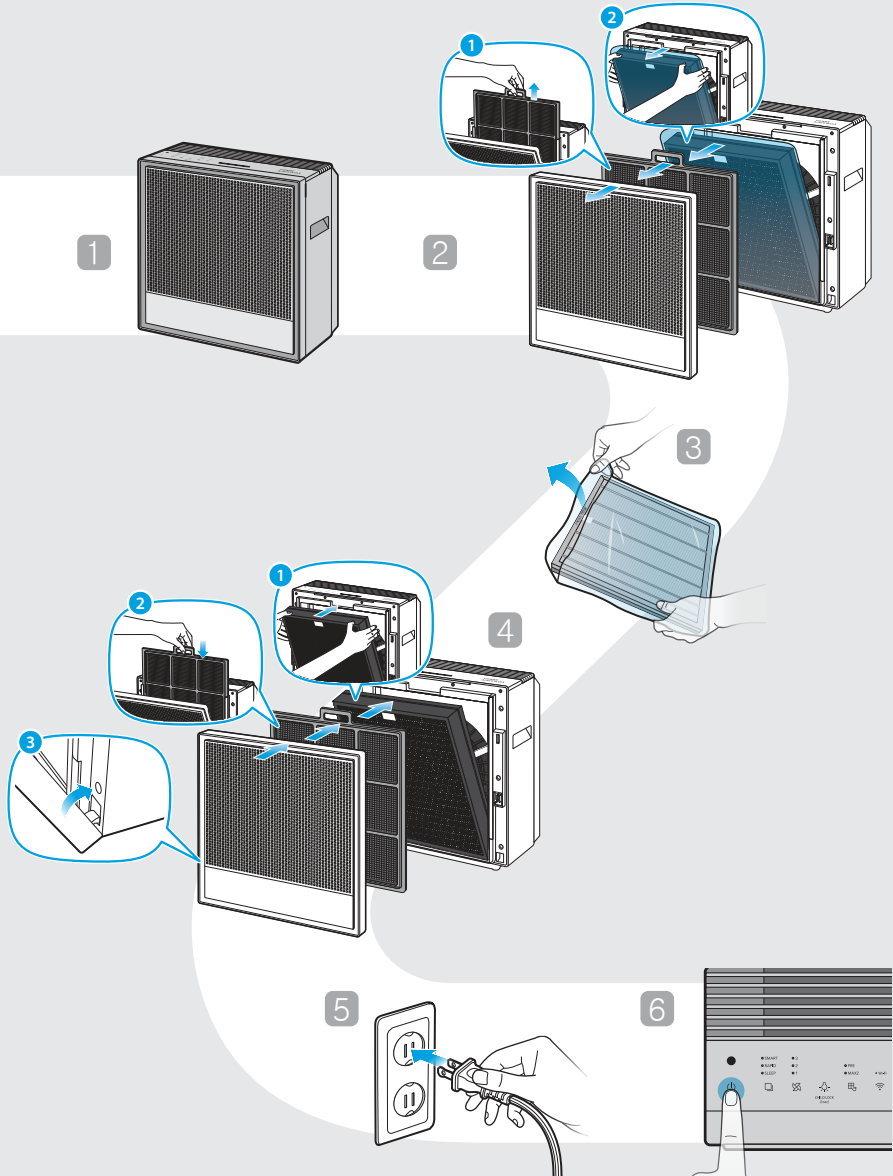

## Conexión del purificador de aire a la red Wi-Fi (solo 250S)

Haga clic en el siguiente vínculo para consultar la guía de emparejamiento de la aplicación:  
<https://iocare.coway.com/manual/us/air/airmega250s.html>

## Verificación del producto

Antes de instalar el purificador de aire, asegúrese de que todos los componentes están presentes. Si alguno de los elementos siguientes falta o está dañado, contáctese con el centro de servicio al cliente.

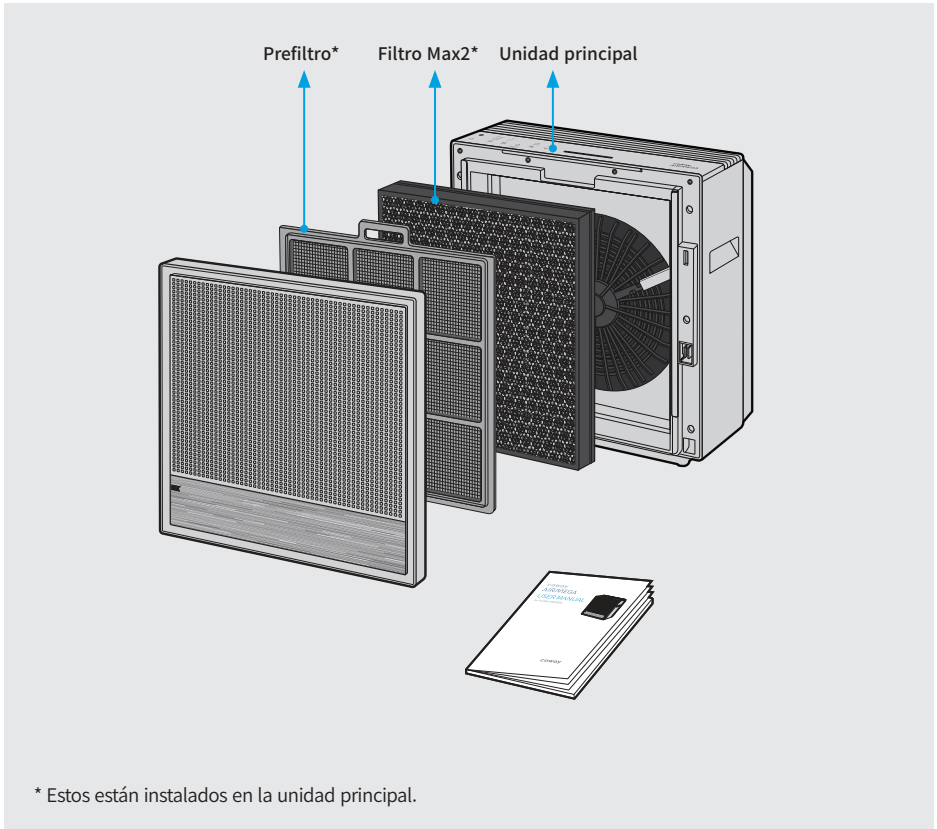

ES

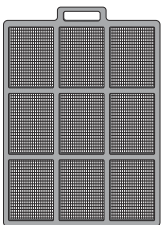

### Prefiltro

Captura partículas grandes como pelo, pelo de mascotas y polvo mediante la microrrejilla.



### Filtro Max2 (Carbón activado + Green True HEPA)

Captura y reduce más del 99 % de VOC y olores, como  $\text{NH}_3$ ,  $\text{CH}_3\text{CHO}$ ,  $\text{CH}_3\text{COOH}$ . También captura y reduce hasta el 99,97 % de partículas aerotransportadas, alérgenos y contaminantes con un tamaño de hasta 0,3 micras.

# Índice

<b>01 ANTES DE USAR EL PRODUCTO</b>	<b>7</b>
Símbolos usados en este manual	7
Instrucciones de seguridad	7
<b>02 PREPARACIÓN</b>	<b>9</b>
Diagrama de partes	9
<b>03 INSTALACIÓN</b>	<b>12</b>
Configuración del producto	12
Conexión de la alimentación y encendido del purificador de aire	13
Conexión del purificador de aire a la red Wi-Fi (solo 250S)	13
<b>04 OPERACIÓN</b>	<b>14</b>
Modo inteligente: Auto	14
Modo inteligente: Sueño	14
Modo inteligente: ECO	15
Modo rápido	15
Ajuste del temporizador	15
Verificación de la calidad del aire	16
Ajuste de la sensibilidad del sensor	16
Visualización de notificación de cubierta abierta	17
Restablecer el ciclo de sustitución del filtro seleccionado por el usuario	17
<b>05 MANTENIMIENTO</b>	<b>18</b>
Mantenimiento del filtro y limpieza de las partes	18
Comprobar conexión Wi-Fi y estado	23
<b>06 APÉNDICE</b>	<b>25</b>
Resolución de problemas	25
Especificaciones	26
Aviso legal	27
Garantía limitada	29



## Símbolos usados en este manual

Los símbolos que se indican a continuación se usan en este manual para explicar procedimientos, restricciones, precauciones sobre manipulación e instrucciones que deben observarse para garantizar la seguridad.

### **ADVERTENCIA**

La advertencia indica una situación potencialmente peligrosa que puede provocar la muerte o lesiones graves al usuario o a otras personas.

### **PRECAUCIÓN**

La precaución indica una situación potencialmente peligrosa que puede provocar lesiones al usuario o a otras personas o daños materiales.

### **NOTA**

La nota indica consejos o información adicional útiles sobre procedimientos y uso del producto.

[    ]

Estos corchetes representan botones de control e indicadores en el producto.  
P. ej., [Encendido]

## Instrucciones de seguridad

Lea y siga todos los consejos y advertencias de seguridad antes de usar el producto.

### **ADVERTENCIA**

- No exceda la calificación de voltaje y potencia del tomacorriente o dispositivo de conexión. Esto puede generar un calor excesivo y causar choques eléctricos o incendios.
- Solo use el tipo apropiado de tomacorriente para el producto. Conectar el producto a un tomacorriente incorrecto puede resultar en daños.
- No sumerja el producto ni ninguna de sus partes en agua. Opere el producto únicamente luego de que un técnico cualificado examine y reemplace las partes que han estado bajo el agua.
- No toque el enchufe del cable de alimentación con las manos mojadas.
- Si el tomacorriente está mojado, no conecte el conector de alimentación del producto. Espere a que el tomacorriente se seque por completo antes de usarlo.
- No opere el producto si el ventilador del motor no opera o está dañado.
- Desconecte el conector de corriente del tomacorriente si el producto emite sonidos extraños, olores o humo. Contáctese inmediatamente con el centro de servicio al cliente para obtener instrucciones.
- Desconecte el conector de corriente del tomacorriente cuando el producto no esté siendo usado y antes de limpiar, inspeccionar o reemplazar partes.
- Use un tomacorriente dedicado para el producto. No conecte el producto a una base múltiple que tenga conexiones a otros productos.
- No opere el producto si el conector de corriente o los cables están dañados.
- No doble, gire, pellizque ni dañe por la fuerza el cable de alimentación.
- No fuerce el conector de corriente para ingresarlo en un tomacorriente eléctrico ni en un tomacorriente suelto. Contáctese con un técnico cualificado para instalar un tomacorriente eléctrico adecuado.
- Un conector o cable de corriente dañado debe ser reemplazado por el fabricante o un técnico cualificado.
- Extraiga el conector de corriente del tomacorriente agarrando el conector de corriente y jalándolo con suavidad. Nunca jale del cable para extraer el conector de corriente.

## LEA Y GUARDE ESTAS INSTRUCCIONES

## Instrucciones de seguridad

Lea y siga todos los consejos y advertencias de seguridad antes de usar el producto.

### ▲ ADVERTENCIA

- Mantenga el cable eléctrico alejado de fuentes de calor.
- No repare el producto a menos que este manual lo recomiende. Hacerlo anulará su garantía. Todos los trabajos de reparación deben ser realizados por un técnico cualificado.
- Este producto tiene un enchufe polarizado (una clavija es más ancha que la otra). Para reducir el riesgo de choque eléctrico, este enchufe está diseñado para encajar en un tomacorriente polarizado solo de una forma. Si el enchufe no encaja por completo en el tomacorriente, invierta el enchufe. Si sigue sin encajar, contáctese con un electricista cualificado. No intente eliminar esta característica de seguridad.
- No use este producto en áreas industriales o factorías en las que pueda haber presente partículas de aceite, grasa o polvo. Este producto solo está destinado al uso doméstico.
- No cambie el filtro mientras el producto está operando. Siempre apague el producto y desconecte el conector de corriente antes de acceder a los componentes del interior del producto.
- No coloque el producto cerca de un humidificador o en áreas húmedas, como baños o lavanderías, en las que el producto pueda entrar en contacto con el agua.
- No coloque el producto cerca de gases inflamables, cigarrillos, incienso y otros materiales combustibles.
- No coloque el producto sobre la cama ni contra objetos blandos, como cortinas.
- No limpie el producto utilizando detergentes, disolvente de pintura u otros disolventes domésticos.
- No pulverice insecticidas u otros materiales cerca del producto.

### ▲ PRECAUCIÓN

- Este producto no debe ser usado por niños de menos de 8 sin supervisión.
- El aparato no debe ser usado por personas con capacidades físicas, sensoriales o mentales reducidas o falta de experiencia y conocimientos, a no ser que tengan supervisión o instrucciones de uso seguro del aparato y comprendan los riesgos que conlleva.
- No permita que los niños jueguen con el empaque de plástico y el aparato.
- No use este producto con ningún dispositivo de control de velocidad de estado sólido, ya que puede resultar en choque eléctrico o incendio.
- No use un adaptador o cable de extensión, dado que puede causar incendios, choques o lesiones personales.
- No utilice accesorios o filtros no recomendados por el fabricante.
- Tenga cuidado al retirar los componentes del aparato. Asegúrese de que las partes de su cuerpo no se quedan bloqueadas o arañadas al realizar tareas de servicio en el producto.
- No ingrese objetos ni los dedos en las aberturas del producto. Si algún objeto cae en las aberturas, inmediatamente apague el producto y desconecte el conector de corriente. Contáctese con un técnico cualificado o el fabricante para extraer el objeto.
- No lave ni reutilice el filtro Max2.
- No bloquee la salida de aire del producto. Hacerlo puede reducir la eficiencia del producto y aumentar el riesgo de lesión.
- Este producto es para uso doméstico según se describe en este manual. Usarlo en un entorno industrial o en otro lugar no recomendado por el fabricante puede resultar en choque eléctrico, incendio y lesiones a las personas.
- No coloque nada encima del producto.
- No pase el cable de alimentación debajo de alfombras ni lo cubra con tapetes.
- Cambie los filtros a los intervalos recomendados para que no se acumule exceso de polvo.
- No coloque el producto en lugares en los que ambos lados del producto estén bloqueados.
- No coloque el producto bajo la luz solar directa.
- No coloque el producto junto a ventanas ni sobre ellas.
- Coloque el producto en una superficie firme, plana y seca que provea circulación de aire suficiente.
- Mantenga el producto y su cable fuera de las zonas de paso, para que no pueda ser pisado o provoque caídas.
- El usuario final debe ser informado de que debe mantener una separación de al menos 20 cm con la antena mientras este producto final esté instalado y operando.
- La operación está sujeta a las dos condiciones siguientes: (1) este dispositivo no debe causar interferencias dañinas, y (2) este dispositivo debe aceptar toda interferencia recibida, incluidas interferencias que pudieran causar una operación no deseada.

**LEA Y GUARDE ESTAS INSTRUCCIONES**

## Diagrama de partes

Observe las piezas del producto (exterior en las vistas frontal y superior y panel de control) y cómo funcionan.

### Exterior

Verifique las partes y funciones del exterior del producto.

#### Vista lateral

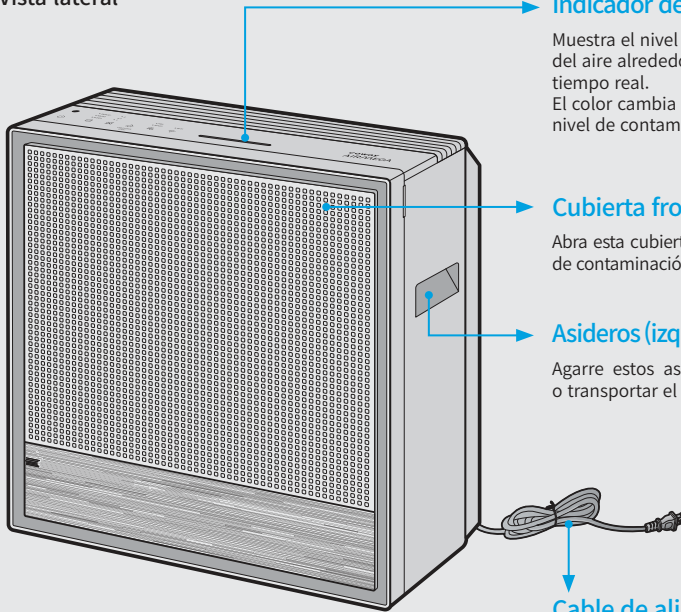

#### Indicador de calidad de aire

Muestra el nivel de contaminación del aire alrededor del producto en tiempo real. El color cambia dependiendo del nivel de contaminación.

#### Cubierta frontal

Abra esta cubierta al limpiar el sensor de contaminación.

#### Asideros (izquierdo, derecho)

Agarre estos asideros para levantar o transportar el purificador de aire.

#### Cable de alimentación

Conecte el extremo del cable de alimentación a un tomacorriente (120 V 60 Hz).

#### Vista superior

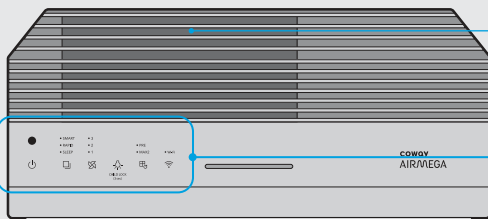

#### Cubierta de la salida de aire

Abra esta cubierta al retirar objetos extraños que pudieran haber caído y limpiar la salida de aire.

#### Panel de control

Estos controles le permiten operar el producto y monitorizar el estado de operación actual.

## Diagrama de partes

Observe las piezas del producto (exterior en las vistas frontal y superior y panel de control) y cómo funcionan.

### Panel de control (250S)

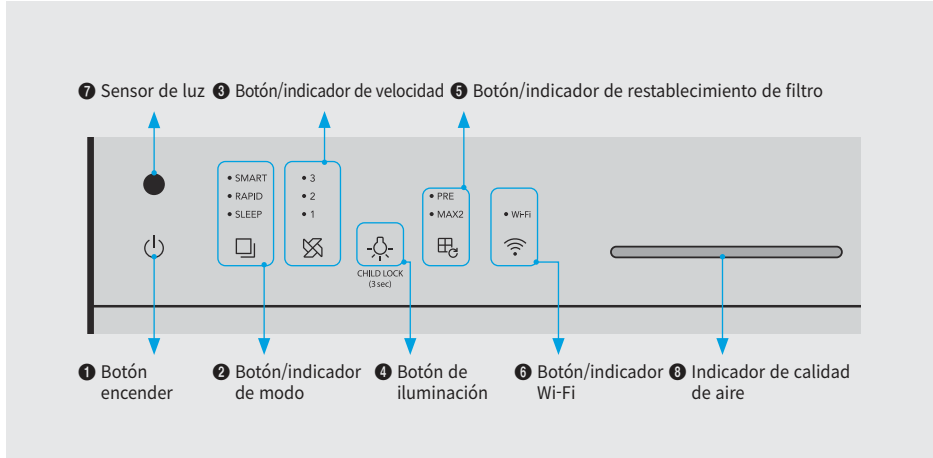

### Panel de control (250)

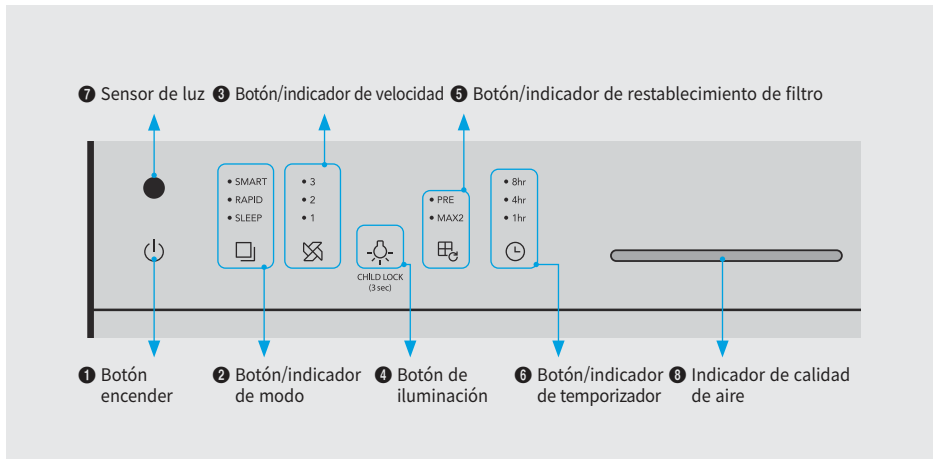

## botón/indicador



### 1 Botón encender

Use el botón para encender y apagar producto.

- La primera vez que se usa el producto, funciona en modo inteligente. Si apaga el producto mientras está funcionando y lo enciende de nuevo, se usa el modo que estaba activo antes de apagar el producto.

- SMART
- RAPID
- SLEEP



### 2 Botón/indicador de modo

Presione el botón de modo para seleccionar Modo inteligente → Modo rápido → Modo de sueño.

- 3
- 2
- 1



### 3 Botón/indicador de velocidad

Presione el botón de velocidad para seleccionar el nivel 1 → nivel 2 → nivel 3.

El indicador se enciende cuando se seleccionan los niveles de velocidad 1, 2 y 3.



CHILD LOCK  
(3 sec)

### 4 Botón de iluminación

Utilice este botón para encender y apagar el indicador y el indicador de calidad de aire. Si presiona el botón [Luz] cuando todos los indicadores y el indicador de calidad de aire están apagados, puede encender y apagar los indicadores en el siguiente orden: Indicador de calidad de aire apagado → Todos los indicadores apagados → Todos los indicadores encendidos.

- PRE
- MAX2



### 5 Botón/indicador de restablecimiento de filtro

Si el indicador de reemplazo del filtro está encendido, presione el botón correspondiente durante más de 3 segundos después de limpiar y sustituir el filtro.

El indicador permanece encendido durante el ciclo de limpieza/reemplazo del filtro. Cuando queda menos del 2% del ciclo de limpieza o la vida útil, el indicador correspondiente emitirá una luz en color naranja.

- Si los indicadores (PRE y MAX2) se encienden al mismo tiempo, el filtro puede restablecerse enseguida.
- Si no se enciende el indicador de reemplazo del filtro, las funciones de los botones correspondientes no están disponibles.
- Si ha reemplazado o reparado el filtro antes de que se encendiera el indicador de reemplazo del filtro, consulte la página 18.
- Se recomienda seguir el ciclo de limpieza y sustitución del prefiltro y el filtro combinado, que puede variar en función del entorno de uso.

- Wi-Fi



### 6 Botón/indicador Wi-Fi (solo 250S)

Toque el botón Wi-Fi para conectarse a una red Wi-Fi. Cuando está conectado a una red Wi-Fi, la luz indicadora de estado se encenderá.

- 8hr
- 4hr
- 1hr



### 6 Botón/indicador Temporizador (solo 250)

Presione el botón del temporizador para ajustar el temporizador.



### 7 Sensor de luz

Este sensor detecta luz alrededor del producto.



### 8 Indicador de calidad de aire

Este indicador muestra la calidad del aire interior con los colores del LED. Buena (azul) → Moderada (verde) → Insalubre (amarilla) → Muy insalubre (roja)

## Configuración del producto

Antes de usar el producto, debe extraer el empaque plástico del filtro Max2 insertado.

### ⚠ PRECAUCIÓN

Asegúrese de que el cable de alimentación esté desconectado antes de abrir las cubiertas.

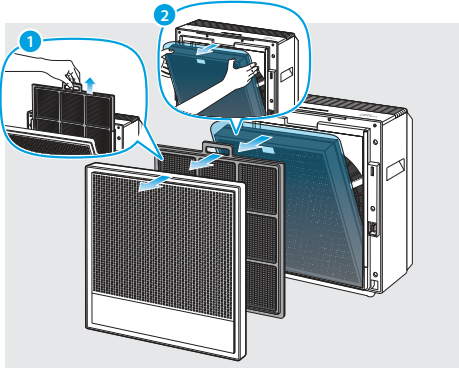

## 1 Abra la cubierta situada en el frontal del producto.

Cubierta ► Prefiltro ► Filtro Max2

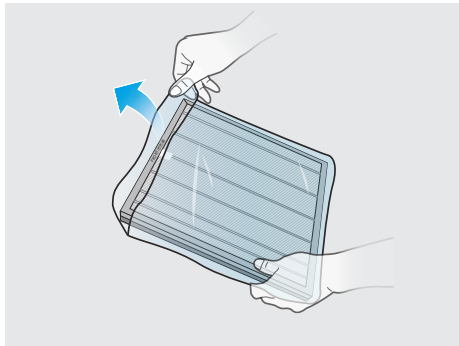

## 2 Retire el empaque de plástico del filtro Max2.

Deseche el empaque de plástico del filtro Max2.

### ⚠ PRECAUCIÓN

- Al retirar el empaque de plástico del filtro, tenga cuidado de no dañar la superficie del filtro.
- No permita que los niños jueguen con el empaque de plástico.

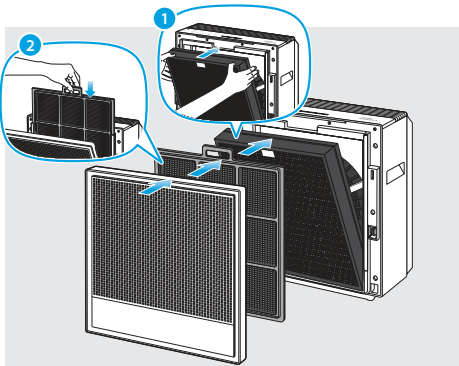

## 3 Vuelva a colocar el filtro y la cubierta en el orden inverso al del primer paso.

Filtro Max2 ► Prefiltro ► Cubierta

### ✍ NOTA

- Coloque el filtro Max2 en la carcasa del filtro con el lado verde orientado hacia el producto. Un reemplazo inverso puede afectar a la vida útil del filtro.
- El producto no se encenderá si la cubierta se instala correctamente.

## Conexión de la alimentación y encendido del purificador de aire

Cuando sus filtros estén preparados, conecte la alimentación y encienda el purificador de aire.

### ⚠ PRECAUCIÓN

Este producto es para uso único con 120 V-60 Hz. Asegúrese de que su fuente de alimentación cumpla estos requerimientos.

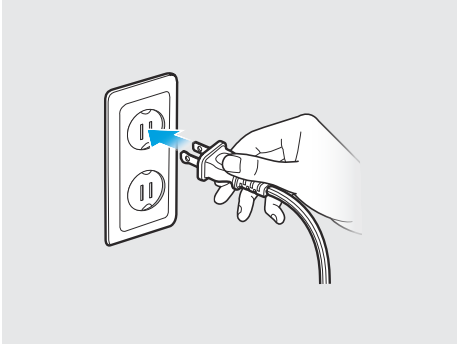

### 1 Ingrese Conecte el enchufe del cable de alimentación a un tomacorriente.

Los indicadores del purificador de aire parpadearán.

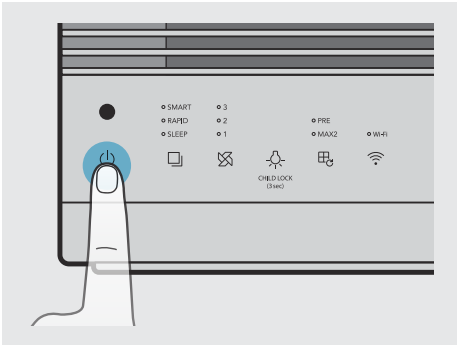

### 2 Pulse el botón [Encendido] para a encender el purificador de aire.

Escuchará una campana cuando el purificador de aire empiece a operar.

ES

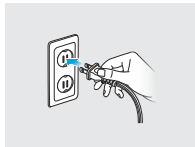

### ⚠ PRECAUCIÓN

- No toque el panel de control mientras conecta la alimentación.
- Los botones pueden no operar por un período de tiempo.
- Si los botones no operan, desconecte el cable de alimentación por unos 10 minutos para que se descarguen y, luego, conéctelos nuevamente.

## Conexión del purificador de aire a la red Wi-Fi (solo 250S)

Haga clic en el siguiente vínculo para consultar la guía de emparejamiento de la aplicación:

<https://iocare.coway.com/manual/us/air/airmega250s.html>

## Modo inteligente: Auto

Si el producto está ajustado en modo inteligente, ajusta automáticamente la velocidad del aire en función de la calidad del aire que lo rodea. La velocidad del aire se ajusta como se muestra en la siguiente tabla:

Calidad del aire	Buena	Moderada/insalubre	Muy insalubre
Velocidad del aire	Nivel 1	Nivel 2	Nivel 3

### 250S/250

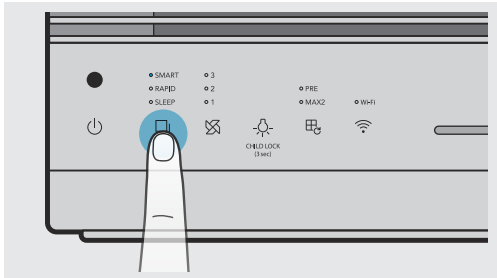

Presione el botón [Modo] para seleccionar el modo inteligente.

## Modo inteligente: Sueño

Si el producto está ajustado en modo inteligente, el modo de sueño se activa automáticamente para poder reducir el ruido y el consumo de energía. Se activa cuando la sala está oscura y la calidad del aire es buena (nivel 1) durante 3 minutos.

Si el sensor de luz detecta luz durante 5 minutos o más o si el nivel de calidad del aire en la sala es Moderado o peor. El Modo inteligente se activará automáticamente.

### 250S/250

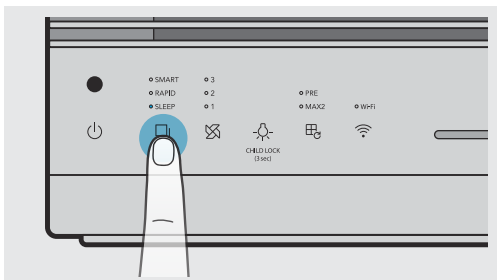

Presione el botón [Modo] para seleccionar el modo de sueño. Este modo reduce al mínimo la velocidad durante el funcionamiento para que el entorno sea silencioso y agradable.



## Modo inteligente: ECO

Cuando se configura en Modo inteligente, si el nivel de contaminación se mantiene **Bueno** (Nivel 1) por más de 10 minutos, el ventilador se detiene automáticamente para ahorrar energía. Si el producto detecta contaminación del aire, el ventilador se vuelve a poner en marcha automáticamente.

Si el nivel de contaminación sigue siendo Bueno (Nivel 1) durante más de 10 minutos en modo inteligente, el ventilador se detiene automáticamente para ahorrar energía.

Si el producto detecta contaminación del aire, el ventilador se vuelve a poner en marcha automáticamente. Además, si el modo ECO se mantiene durante 30 minutos, el ventilador también se volverá a poner en marcha. Si el nivel de contaminación sigue siendo bueno durante más de 10 minutos después de que se vuelva a poner en marcha el ventilador, el modo ECO se activará de nuevo.

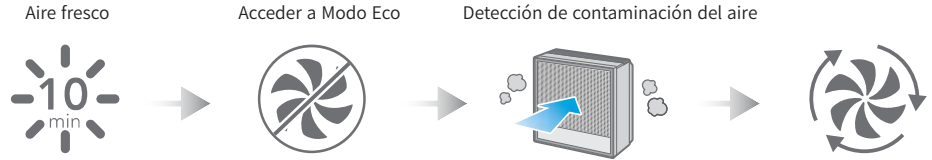

## Modo rápido

Presione el botón [Modo] para seleccionar el modo rápido. Cuando la calidad del aire se mantiene en el nivel 1 durante más de 5 minutos, se cambia al modo inteligente. Cuando el producto continúa operando más allá del tiempo máximo de 60 minutos, se cambia al modo inteligente.

- La velocidad de ventilador máxima en modo rápido es la misma que en el nivel 3.

## 250S/250

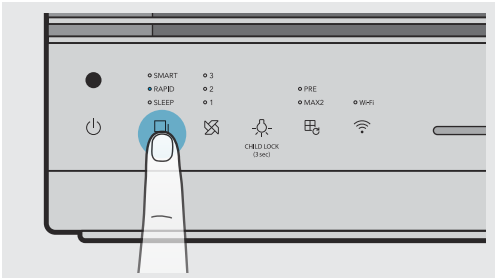

## Ajuste del temporizador

Puede configurar el producto para que se apague automáticamente luego de una hora, 4 horas u 8 horas. Use esta función para ahorrar energía cuando se vaya de casa o a la cama.

### 250S

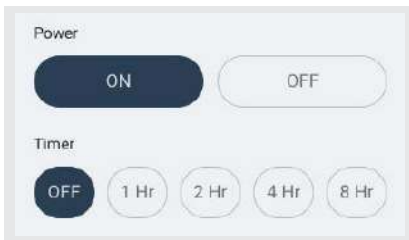

Los usuarios del 250S pueden configurar el temporizador y el programador con la aplicación de Airmega.

### 250

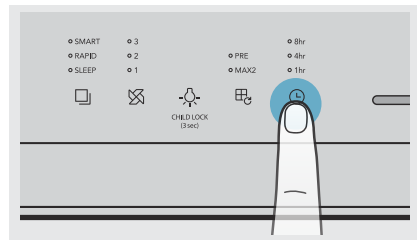

Toque el botón [Temporizador] hasta que la luz indicadora visualice el tiempo deseado.

## Verificación de la calidad del aire

Puede verificar fácilmente la calidad del aire actual alrededor del producto usando el indicador de calidad de aire del frontal del producto.

### NOTA

Los usuarios del 250S/250 también pueden verificar la calidad del aire actual en la aplicación para teléfono inteligente.

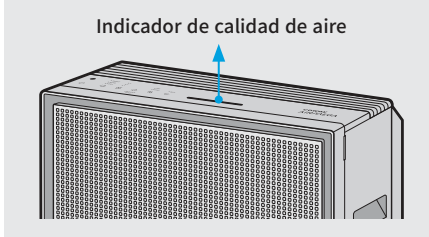

### Indicador de calidad de aire

Este indicador muestra la calidad del aire interior con los colores del LED.

Buena (azul) → Moderada (verde) → Insalubre (amarilla) → Muy insalubre (roja)

## Ajuste de la sensibilidad del sensor

Puede ajustar la sensibilidad del sensor de contaminación.

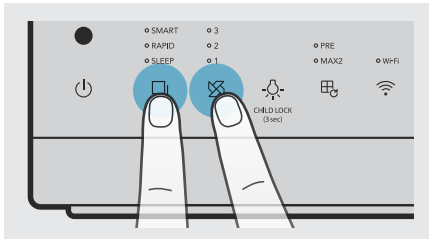

- Mientras el producto está funcionando, presione el botón [Modo] y el botón [Velocidad] al mismo tiempo durante más de 2 segundos.

El indicador de velocidad parpadea para mostrar el nivel de sensibilidad del sensor.

· La sensibilidad inicial del sensor está en el nivel normal.

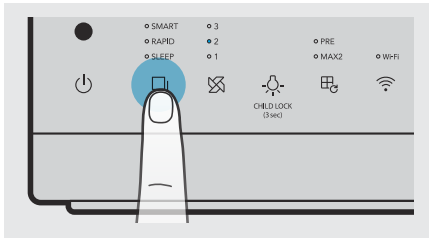

- Presione el botón [Modo] para ajustarlo a la sensibilidad deseada. El indicador de modo parpadea como se visualiza a continuación una vez que la sensibilidad del sensor ha sido seleccionada.

	1	2	3
Sensibilidad	Sensible	Normal	Menos sensible

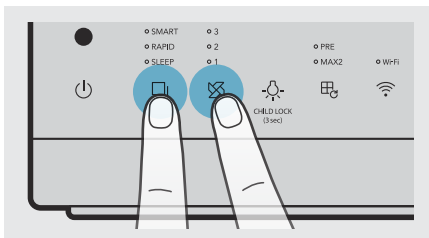

- Presione el botón [Modo] y el botón [Velocidad] al mismo tiempo durante más de 2 segundos para activar la sensibilidad seleccionada y para que el producto empiece a funcionar con normalidad.

· Si el botón [Velocidad] no es presionado durante 10 segundos, la sensibilidad del sensor seleccionada se activa automáticamente.

## Visualización de la notificación de cubierta abierta

Cuando abra la cubierta mientras use el producto

Cuando se detecta que la cubierta frontal está abierta más de 2 segundos seguidos, todos los indicadores se apagan y el producto deja de funcionar. Cuando se detecta que la cubierta frontal está cerrada durante más de 1 segundo, el producto vuelve al modo de funcionamiento anterior.

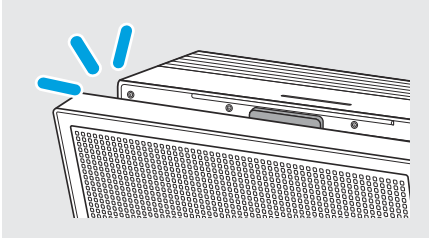

## Restablecer el ciclo de sustitución del filtro seleccionado por el usuario

Esta instrucción es una guía para el siguiente mantenimiento de reemplazo del filtro. El ciclo de reemplazo y limpieza del filtro seleccionado por el usuario cuando el usuario reemplaza o limpia un filtro por sí mismo antes de que se visualice la notificación de reemplazo del filtro.

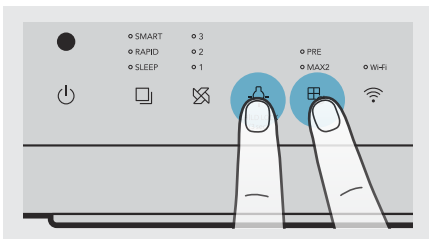
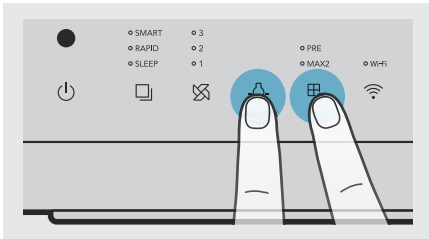

1 Presione el botón [Restablecimiento de filtro] y el botón [Luz] al mismo tiempo durante más de 2 segundos.

2 El indicador de prefiltro empezará a parpadear. A continuación, presione el botón [Restablecimiento de filtro] para seleccionar el filtro que necesita sustitución o limpieza. Además, si presiona el botón [Restablecimiento de filtro] durante más de 2 segundos, se restablecerá el filtro seleccionado.

- El filtro se selecciona en el siguiente orden. Prefiltro → Filtro max2 → Prefiltro y filtro max2 → Prefiltro
- Si no restablece el filtro y presiona el botón [Luz] y el botón [Restablecimiento de filtro] de nuevo al mismo tiempo durante más de 2 segundos, o si no presiona el botón [Modo] o el [Restablecimiento de filtro] durante 10 segundos, el filtro se cancela automáticamente.

### NOTA

- Si sustituyó o manipuló el filtro antes de que se mostrara la alarma de sustitución del filtro, restablezca el ciclo de sustitución del filtro con la función de restablecimiento del ciclo de sustitución del filtro seleccionado por el usuario.
- El método para activar y cancelar el ajuste de la sensibilidad del sensor de calidad de aire es el mismo que para restablecer el ciclo de sustitución del filtro seleccionado por el usuario.

## Mantenimiento del filtro y limpieza de las partes

Limpie el prefiltro y cada una de las partes de la unidad principal y reemplace el filtro Max2 regularmente para un rendimiento óptimo. En las tablas siguientes se muestra el ciclo de mantenimiento recomendado para los filtros y el ciclo de limpieza de cada parte.

Filtro de mantenimiento	Ciclo de mantenimiento
Prefiltro*	Limpieza de los filtros siempre que el indicador de filtro está encendido**
Filtro Max2*	Reemplazo de los filtros cuando este indicador se encienda***

\* Luego de limpiar o reemplazar los filtros, asegúrese de restablecer el indicador de filtro en el panel de control. (P.17)

\*\* 250S : Aproximadamente 2 semanas (basado en 8 horas de uso diario a velocidad máxima). El ciclo de limpieza del filtro puede ser ajustado en la aplicación para teléfono inteligente.

250 : Aproximadamente 2 semanas (basado en 8 horas de uso diario a velocidad máxima).

\*\*\* Aproximadamente 12 meses (basado en 8 horas de uso diario a velocidad máxima).

La vida útil del filtro puede diferir dependiendo del tiempo de funcionamiento real del producto y la velocidad del ventilador. Los números anteriores han sido evaluados de una forma general.

Limpieza de partes	Limpieza de ciclo
Cubierta frontal	Cada 2 meses (recomendado)
Salida de aire	
Sensor de contaminación	

### ⚠ PRECAUCIÓN

- Apague el aparato y desconecte el conector de corriente antes de limpiar cada parte o reemplazar el filtro Max2.
- No use detergentes que contengan disolventes, lavandina, cloro o abrasivos.
- No sumerja el producto en el agua ni rocíe agua sobre él.
- Si usa agua para limpiar el prefiltro, seque el prefiltro a la sombra antes de instalarlo nuevamente.

### 📝 NOTA

- Si está usando el producto en un entorno contaminado, limpie cada parte o reemplace el filtro Max2 con una frecuencia mayor a la del ciclo recomendado.
- Se recomienda usar un filtro Airmega original para lograr un desempeño óptimo.
- Los filtros Max2 no son reutilizables. No intente lavarlos con agua. Reemplácelos siempre por uno nuevo.
- Cuando se deshaga del filtro Max2 antiguo, siga las reglamentaciones locales.

## Exterior

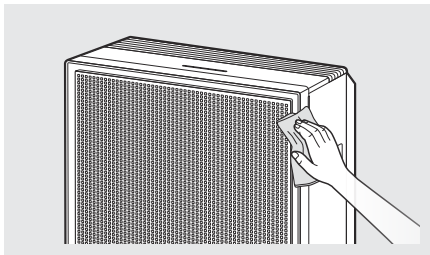

**Limpie el exterior del producto con un paño suave y seco.**

Cuando el exterior esté sucio, use un paño ligeramente humedecido.

## Prefiltro

Cuando el indicador [Lavado de prefiltro] esté encendido, limpie el prefiltro del frontal. Siga las instrucciones a continuación para limpiar el filtro.

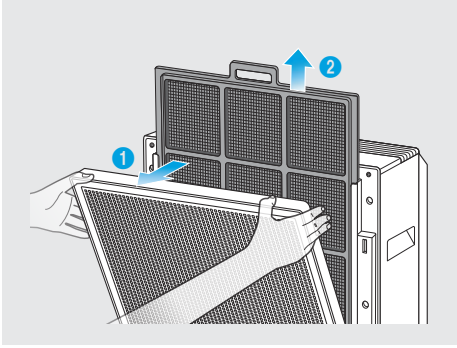

**1** Abra la tapa frontal sacando su parte superior.

**2** Tire del prefiltro hacia arriba para extraerlo.

- Tenga cuidado de evitar que el polvo caiga al extraerlo.

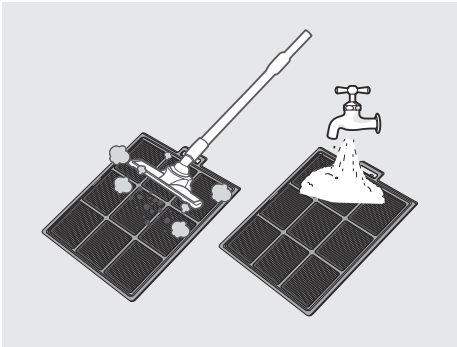

**3** Extraiga el polvo con un aspirador o agua, dependiendo del grado de contaminación.

- Tenga cuidado de evitar que el polvo caiga en el interior del producto al limpiarlo.

### **⚠ PRECAUCIÓN**

Si usa agua para limpiar el prefiltro, seque el prefiltro a la sombra antes de instalarlo nuevamente.

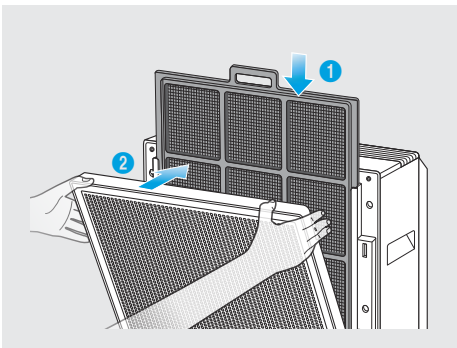

**4** Empuje hasta el tope el prefiltro seco en el interior del producto para instalarlo. Cierre de nuevo la cubierta lateral.

- Al ensamblar el prefiltro, presione hasta el tope los ganchos de ambos laterales.

- Y mantenga presionado el botón [Restablecimiento de filtro], refiérase a la página 11.

## Filtro Max2

Cómo reemplazar el filtro Max2

Refiérase a la página 12. Y mantenga presionado el botón [Restablecimiento de filtro], refiérase a la página 11.

## Cubiertas frontales

Limpie las cubiertas frontales regularmente para conseguir un rendimiento óptimo. Siga las instrucciones a continuación para limpiar las cubiertas.

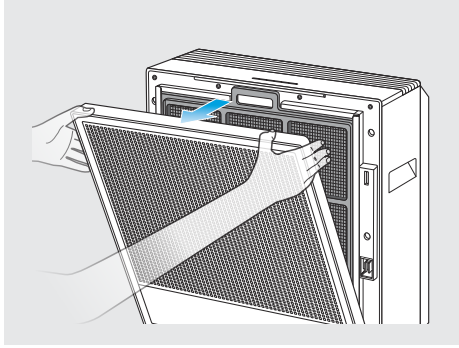

### 1 Quite las cubiertas frontales.

- Levante y jale de la parte superior de la cubierta frontal para extraerla.

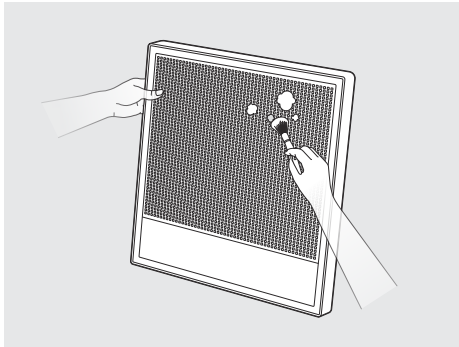

### 2 Retire el polvo con un paño seco y suave o un cepillo.

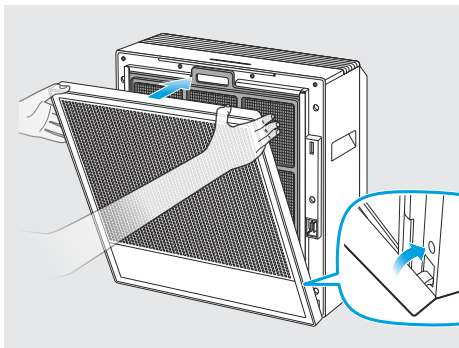

### 3 Encaje la cubierta con las ranuras de la parte inferior de producto, y empuje la cubierta para colocarla en su sitio.

#### NOTA

El producto no se encenderá si las cubiertas derecha e izquierda están instaladas incorrectamente.

## Salida de aire

Limpeza de la rejilla y la salida de aire desmontable

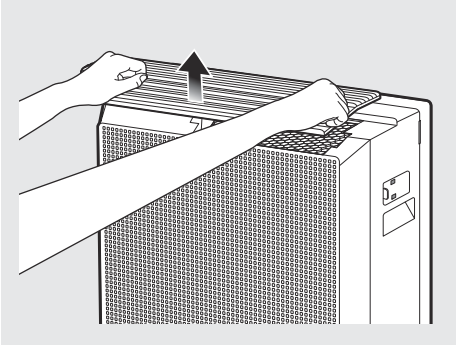

- 1 Levante la rejilla de salida de aire desmontable montada en la parte superior de la salida de aire.

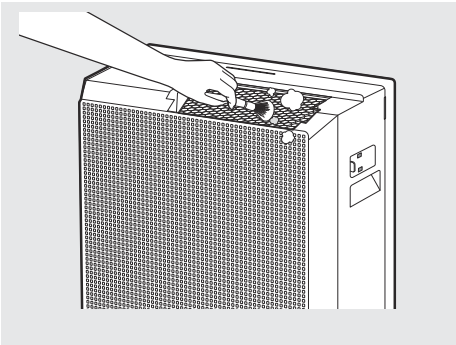

- 2 Limpie la rejilla y la salida de aire con un cepillo suave o un aspirador.

• No permita que entre polvo en la salida de aire cuando la limpie.

## Sensor de contaminación

Limpie el sensor de contaminación aproximadamente cada dos meses para un desempeño óptimo. Siga las instrucciones a continuación para limpiarlo.

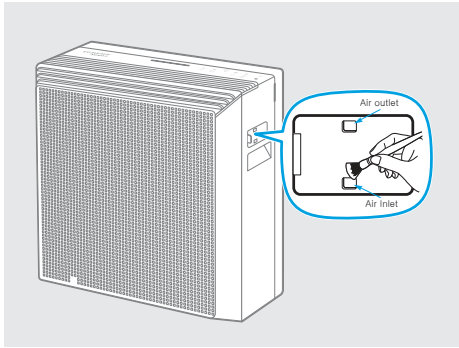

- 1 Use un cepillo suave o un aspirador para limpiar la entrada de aire y la salida de aire del sensor de calidad de aire.

• Tenga cuidado de evitar que el polvo caiga en el interior del producto al limpiarlo.

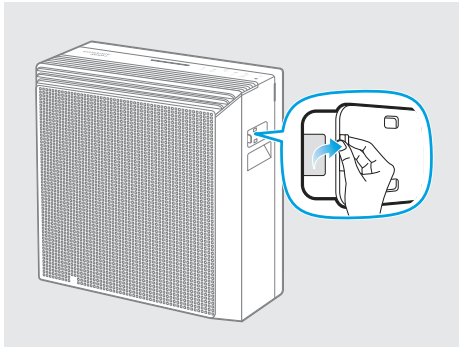

- 2 Abra la cubierta del sensor de calidad de aire del lateral derecho del producto (usando el orificio de la cubierta del sensor de calidad del aire).

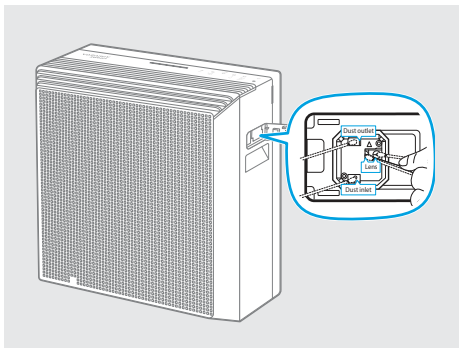

- 3 Humedezca ligeramente una bola de algodón y limpie la lente, la entrada del polvo y la salida del polvo. Limpie estas partes con una bola de algodón seca para eliminar la humedad restante.

### **NOTA**

Si no se limpia regularmente, el desempeño del sensor de calidad de aire disminuye.

Si usa el producto en entornos con mucho polvo, limpie el sensor con más frecuencia.



## Comprobar conexión Wi-Fi y estado

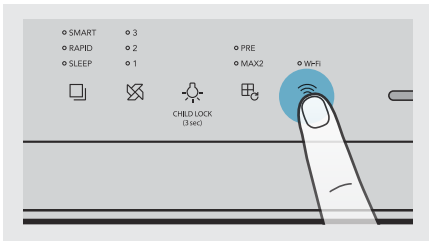

### Conexión del purificador de aire a la red Wi-Fi

Haga clic en el siguiente vínculo para consultar la guía de emparejamiento de la aplicación: <https://iocare.coway.com/manual/us/air/airmega250s.html>

Si aparece lo siguiente al conectarse a la Wi-Fi, consulte lo que se indica a continuación.



- 1 Si se deniega la conexión al router inalámbrico, los indicadores de modo inteligente, modo de sueño y nivel de velocidad 1 parpadean.

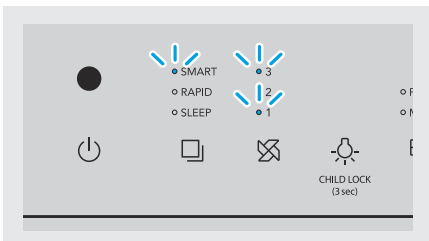

- 2 Cuando la búsqueda de un router inalámbrico continúa durante 1 minuto (estado de tiempo agotado), los indicadores de modo inteligente, nivel de velocidad 1 y nivel de velocidad 3 parpadean.

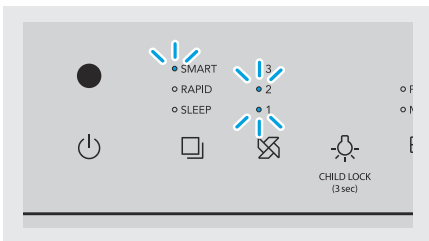

- 3 Si no hay respuesta del router inalámbrico, los indicadores de modo inteligente, nivel de velocidad 1 y nivel de velocidad 2 parpadean.

Si aparece lo siguiente al conectarse a la Wi-Fi, consulte lo que se indica a continuación.

## NOTA

1. Compruebe que el router inalámbrico esté encendido.
2. Compruebe que puede conectarse a Internet mediante la conexión Wi-Fi del router inalámbrico.
3. Si el router inalámbrico funciona correctamente, el producto se conectará de forma automática a la Wi-Fi a la que estaba conectado antes dicho producto.
4. Si el producto no se conecta automáticamente después de determinado periodo de tiempo, use la aplicación loCare para volver a conectarlo.
5. Si el producto nunca se ha conectado a una Wi-Fi, o si han cambiado el nombre o la contraseña de la Wi-Fi, conéctese mediante la aplicación loCare.

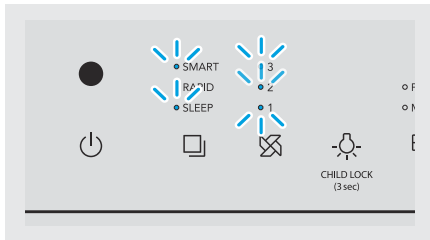

- 4** Si se pierde o se interrumpe la conexión cuando no hay respuesta del servidor, los indicadores de modo inteligente, modo de sueño y nivel de velocidad 1, 2 y 3 parpadean.

Se trata de un error temporal de red o servidor. Tras un periodo de tiempo determinado, el servidor se conecta correctamente (reconexión automática). Si el fenómeno anterior persiste después de un periodo de tiempo determinado, siga las instrucciones que se indican a continuación.

## NOTA

1. En primer lugar, compruebe que puede conectarse a Internet con normalidad mediante la Wi-Fi y la red correspondientes. (En caso de fallo de red, es difícil proporcionar el tiempo necesario para conectarse al servidor).
2. Si continúa apareciendo el mensaje anterior en el producto y el LED de la Wi-Fi parpadea, conéctese de nuevo mediante la aplicación loCare.
3. Si el problema persiste después de esto, contáctese con el servicio al cliente (1-800-285-0982). Interrupción anómala (por interrupción temporal del suministro de corriente eléctrica o por reconexión inmediata tras desconectar el enchufe de alimentación); al conectarse de nuevo al servidor, pueden producirse errores. En este caso, desenchufe el cable de alimentación y conéctese de nuevo una vez transcurridos 5 minutos.

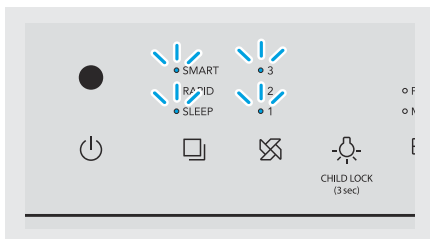

- 5** Si la información de cifrado del router inalámbrico no es correcta, los indicadores de modo inteligente, modo de sueño, velocidad 1 y velocidad 3 parpadean. Debe comprobar la contraseña del router inalámbrico. Compruebe la contraseña y repita el intento de establecimiento de la conexión Wi-Fi.

## Resolución de problemas

Antes de contactarse con el centro de servicio al cliente, intente las soluciones siguientes. Los demás servicios debe realizarlos un centro de servicio Airmega autorizado.

### No sale aire por la salida de aire.

<b>Comprobación</b>	¿Está enchufado el conector de corriente?
<b>Solución</b>	Conecte el conector de corriente a un tomacorriente de CA (120 V y 60 Hz).
<b>Comprobación</b>	¿Están apagados todos los indicadores?
<b>Solución</b>	Toque el botón [Encendido] para encender el producto.
<b>Comprobación</b>	¿Se ha producido un fallo de alimentación?
<b>Solución</b>	Espere a que se restaure la alimentación y, luego, intente usar el producto.

### La velocidad del aire que sale por la salida de aire es significativamente baja.

<b>Comprobación</b>	¿Han pasado el ciclo de limpieza y reemplazo del filtro?
<b>Solución</b>	Confirme los ciclos de limpieza y reemplazo del filtro y luego límpielo o reemplácelo si es necesario. (P. 19, P. 20)

### El nivel de contaminación no cambia.

<b>Comprobación</b>	¿Está contaminado el sensor de contaminación?
<b>Solución</b>	Limpie el sensor de contaminación. (P. 22)
<b>Comprobación 1</b>	¿Se mantiene el nivel de contaminación como "Muy insalubre" luego de operar el purificador de aire por más de dos horas?
<b>Comprobación 2</b>	¿Se mantiene el nivel de contaminación como "Bueno" por más de una hora al operar el purificador de aire en un entorno contaminado?
<b>Solución</b>	Ajuste la sensibilidad del sensor de contaminación. (P. 16)

### Sale mal olor de la salida de aire.

<b>Comprobación</b>	¿Han pasado el ciclo de limpieza y reemplazo del filtro?
<b>Solución</b>	Confirme los ciclos de limpieza y reemplazo del filtro y luego límpielo o reemplácelo si es necesario. (P. 19, P. 20)

\* Para solucionar problemas de la aplicación Airmega, visite [www.cowaymega.com](http://www.cowaymega.com) y obtenga más información.

## Especificación

Las especificaciones están sujetas a leves cambios para mejorar el desempeño del producto.

Elemento	Especificación	
Nombre de modelo	Airmega 250S (AP-1720G)	Airmega 250 (AP-1720H)
Cobertura	930 ft <sup>2</sup> (86 m <sup>2</sup> )* 465 ft <sup>2</sup> (43 m <sup>2</sup> )**	
Filtro	Conjunto de prefiltro + filtro Max2 lavables (Carbón activado + Green True HEPA)	
Voltaje nominal	120 V- 60 Hz	
Alimentación	64 W	
Peso	20.5 lb (9,3 kg)	
Tamaño (Ancho x fondo x alto)	18,5 x 8,03 x 19,7 in (47,0 x 20,4 x 50,1 cm)	

El área de cobertura del purificador de aire está basada en un área en la que el limpiador de aire puede realizar dos cambios de aire por hora (ACPH). Un cambio de aire por hora se traduce en cuántas veces un purificador de aire puede limpiar un área, asumiendo que la altura de un techo es de 8 ft, en una hora. Por tanto, \* significa dos cambios de aire por hora, lo que significa que el limpiador puede limpiar el área una vez cada 30 minutos. Y, \*\* significa cambios de aire por hora, lo que significa que el limpiador puede limpiar el área una vez cada 15 minutos.

La eficiencia energética de este modelo con certificación ENERGY STAR es medida según una relación entre la tasa de suministro de aire limpio (CADR) para humo del modelo y la energía eléctrica que consume, o CADR/vatio. (solo 250)

### Declaración de exposición a radiación de la FCC

Este equipo cumple con los límites de exposición a radiación de la FCC establecidos para entornos no controlados. Este equipo debe instalarse y utilizarse con una distancia mínima de 20 centímetros entre el radiador y su cuerpo.

Los cambios o modificaciones que no hayan sido aprobados expresamente por el fabricante podrían anular la autoridad del usuario de operar el equipo.

Este equipo cumple con los límites de exposición a radiación del Ministerio de Industria de Canadá IC RSS-102 establecidos para entornos no controlados. Este equipo debe instalarse y utilizarse con una distancia mínima de 20 centímetros entre el radiador y su cuerpo.

Los cambios o modificaciones que no hayan sido aprobados expresamente por el fabricante podrían anular la autoridad del usuario de operar el equipo.

Este dispositivo cumple las normas RSS exentas de licencia del Ministerio de Industria de Canadá. La operación está sujeta a las dos condiciones siguientes: (1) este dispositivo no debe causar interferencias dañinas, y (2) este dispositivo debe aceptar toda interferencia recibida, incluidas interferencias que pudieran causar una operación no deseada.

Este aparato digital de clase B cumple la norma canadiense ICES-003.

### Declaración del Ministerio de Industria de Canadá

Este aparato digital de clase B cumple la norma canadiense ICES-003.

Este dispositivo cumple las normas RSS exentas de licencia del Ministerio de Industria de Canadá.

La operación está sujeta a las dos condiciones siguientes: (1) este dispositivo no puede causar interferencias y (2) este dispositivo debe aceptar cualquier interferencia, incluidas las interferencias que puedan afectar a su operación normal.

Los cambios o modificaciones que no hayan sido aprobados expresamente por el fabricante podrían anular la autoridad del usuario de operar el equipo.

Este dispositivo y su antena no deben situarse junto a ni utilizarse de forma conjunta con ninguna otra antena ni transmisor.

Los productos disponibles en el mercado de EE. UU./Canadá solo pueden ser operados en el canal de 1 a 11. No es posible seleccionar otros canales.

El dispositivo puede dejar de transmitir automáticamente en caso de ausencia de información que transmitir o fallo operacional. Observe que no está diseñado para prohibir la transmisión de información de control o señalización, ni el uso de códigos repetitivos cuando esto sea requerido por la tecnología.

El dispositivo para la banda de 5150 a 5250 MHz es solo para en uso interiores con el fin de reducir el potencial de interferencias dañinas en sistemas satelitales celulares que usen los mismos canales.

La ganancia de antena máxima permitida (para los dispositivos en las bandas 5250-5350 MHz y 5470 5725 MHz) para cumplir con el límite de potencia radiada isotrópica efectiva.

La ganancia de antena máxima permitida (para los dispositivos en la banda 5725-5825 MHz) para cumplir con los límites de potencia radiada isotrópica efectiva especificados para operación punto a punto y no punto a punto, según sea apropiado. Los radares de alta potencia son asignados como usuarios primarios (lo que significa que tienen prioridad) de las bandas 5250-5350 MHz y 5650-5850 MHz, y estos radares pueden causar interferencias o daños en los dispositivos LE-LAN.

El dispositivo no es capaz de transmitir en la banda 5600-5650 MHz. Esta restricción es para la protección de los radares climatológicos del Ministerio de Medioambiente de Canadá que operan en esta banda.

## Aviso legal

### NOTA IMPORTANTE:

Declaración de exposición a radiación del Ministerio de Industria de Canadá

Este equipo cumple con los límites de exposición a radiación del Ministerio de Industria de Canadá IC RSS-102 establecidos para entornos no controlados. Este equipo debe instalarse y utilizarse con una distancia mínima de 20 centímetros entre el radiador y su cuerpo.

### Aviso de antena de transmisión

Este transmisor de radio [Ministerio de Industria de Canadá: ha sido aprobado por el Ministerio de Innovación, Ciencia y Desarrollo Económico de Canadá para operar con los tipos de antena listados a continuación con la ganancia permisible máxima indicada. Los tipos de antena no incluidos en esta lista que tengan una ganancia mayor que la ganancia máxima indicada para cualquier tipo listado están estrictamente prohibidos para uso con este dispositivo.

Lista de antenas (tipo, ganancia máxima (dBi))

Modelo	Tipo	Ganancia máxima (dBi)
INNO-APC-0309	Antena de patrón PCB	- 2400 - 2483,5 MHz : $2 \pm 1$ (dBi) - 5150 - 5875 MHz : $3 \pm 1$ (dBi)

## Garantía limitada

AVISO DE ARBITRAJE: ESTA GARANTÍA LIMITADA CONTIENE UNA DISPOSICIÓN DE ARBITRAJE QUE REQUIERE QUE USTED Y COWAY RESUELVAN LAS DISPUTAS SOMETIÉNDOSE A ARBITRAJE EN LUGAR DE A TRIBUNAL, A MENOS QUE RENUNCIE A ELLO. EN EL ARBITRAJE, LAS ACCIONES COLECTIVAS Y LOS JUICIOS CON JURADO NO ESTÁN PERMITIDOS. CONSULTE A CONTINUACIÓN LA SECCIÓN TITULADA “PROCEDIMIENTO PARA LA RESOLUCIÓN DE DISPUTAS”.

Si el motor u otras partes electrónicas del producto Coway fallan debido a un defecto en los materiales o la mano de obra durante un uso doméstico normal, durante el periodo de garantía establecido a continuación, Coway reparará o reemplazará la parte o el producto, según su propia discreción. Esta garantía limitada es válida solo para el comprador original del producto y solo se aplica cuando se compra y usa en los Estados Unidos, Canadá y México. Se requerirán un comprobante de la compra original y un vídeo del problema para obtener servicio de garantía en virtud de esta Garantía limitada.

Periodo de garantía	Alcance de la garantía	Comentario
Un (1) año a partir de la fecha de compra original	Todas las partes internas/funcionales	Filtro excluido
Tres (3) años a partir de la fecha de compra original	Motor y partes electrónicas	

- Los productos y las partes de reemplazo están garantizados durante la porción restante del período de garantía original o noventa (90) días, el período que sea mayor.
- Los productos y las partes de reemplazo pueden ser nuevos o remanufacturados.

ESTA GARANTÍA TIENE VIGENCIA POR ENCIMA DE CUALQUIER OTRA GARANTÍA, EXPRESA O IMPLÍCITA, INCLUYENDO SIN LIMITACIÓN, TODA GARANTÍA DE COMERCIABILIDAD O IDONEIDAD PARA UN FIN DE TERMINADO. HASTA EL PUNTO QUE CUALQUIER GARANTÍA IMPLÍCITA SEA REQUERIDA POR LEY, ESTARÁ LIMITADA EN DURACIÓN AL PERÍODO DE GARANTÍA EXPRESA INDICADO ANTERIORMENTE. NI EL FABRICANTE NI SU DISTRIBUIDOR PODRÁN SER RESPONSABILIZADOS DE DAÑOS ACCIDENTALES, CONSECUENCIALES, INDIRECTO, ESPECIALES O PUNITIVOS DE NINGUNA NATURALEZA, INCLUYENDO SIN LIMITACIÓN, PÉRDIDA DE INGRESOS O BENEFICIOS, O CUALQUIER OTRO DAÑO YA ESTÉ BASADO EN CONTRATO, RESPONSABILIDAD EXTRA CONTRACTUAL O DE CUALQUIER OTRO MODO.

En algunos estados, provincias o países no se permiten la exclusión o limitación de los daños accidentales o consecuenciales, ni las limitaciones de duración

de una garantía implícita. Por tanto, la exclusión o limitación anterior podría no ser de aplicación a su caso. Esta garantía le otorga derechos legales concretos, y también podría disponer de otros derechos que podrían variar según el estado.

### LO QUE NO CUBRE ESTA GARANTÍA:

- Viajes de servicio para entregar, recoger, instalar o reparar el producto; instrucciones al usuario sobre la operación del producto; reparación o reemplazo de fusibles o corrección de cableado o fontanería, o corrección de reparaciones/instalación no autorizadas.
- Imposibilidad del producto para operar durante fallas eléctricas y servicio eléctrico interrumpido o inadecuado.
- Daños causados por tubos de agua con fugas o roturas, líneas de drenaje restringidas, suministro de agua inadecuado o interrumpido, o suministro de aire inadecuado.
- Daños resultantes de la operación del producto en una atmósfera corrosiva o contraria a las instrucciones descritas en el manual del propietario del producto.
- Daños en el producto causados por accidentes, plagas y bichos, rayos, viento, incendio, inundaciones o causas de fuerza mayor.
- Daños o fallas causados por una modificación o alteración no autorizadas, o uso para fines distintos de los previstos.
- Daños o fallas del ventilador causados durante el envío o por un uso inadecuado por parte del cliente.
- Daños o fallas causados por una corriente o voltaje eléctrico incorrectos, o códigos de fontanería, uso comercial o industrial, o uso de accesorios, componentes o productos de limpieza consumibles que no estén aprobados por Coway.
- Daños causados por el transporte y la manipulación, incluyendo arañazos, abolladuras o roturas y/u otros daños en el acabado del producto, a menos que dichos daños resulten de defectos en los materiales o la mano de obra en el motor u otras partes electrónicas y se reporte una (1) semana después de la entrega.
- Daños o elementos faltantes en cualquier producto de exposición, con caja abierta, rebajado o reacondicionado.
- Productos con número de serie original que ha sido eliminado, alterado o no puede ser determinado correctamente. El modelo y los números de serie, junto con los comprobantes de compra originales, son requeridos para la validación de la garantía.

- Aumentos en los costes de suministro y gastos de suministro adicionales.
- Reparaciones cuando el producto es usado para usos distintos del normal y doméstico habitual (p. ej., uso comercial, en oficinas e instalaciones recreativas) o contrarios a las instrucciones descritas en el manual del propietario del producto.
- Costes asociados a la retirada del producto de su casa para reparaciones.
- La retirada y reinstalación del producto, si está instalado en una ubicación inaccesible o no está instalado de acuerdo con las instrucciones de instalación publicadas, incluyendo los manuales del propietario y de instalación de Coway.
- Daños resultantes de un uso inadecuado, abuso, instalación, reparación o mantenimiento inapropiados. Una reparación inapropiada incluye el uso de partes no aprobadas o especificadas por Coway.

El coste de la reparación o reemplazo dentro de estas circunstancias excluidas deberá ser asumido por el cliente.

#### PARA OBTENER SERVICIO DE GARANTÍA:

Contáctese con Coway en el 1-800-285-0982 entre las 8:00 am y las 5:00 pm PT, de lunes a viernes, para hablar con un representante autorizado de Coway. Su expediente de reclamación de garantía será abierto, y se le pedirá que envíe su comprobante de compra, un vídeo en el que se muestre el supuesto defecto y el producto enviado a la dirección designada por el representante. Durante los 45 posteriores a la recepción de la prueba anteriormente mencionada, el vídeo y el producto, Coway (i) le enviará el producto reparado o reemplazado sin cargo para usted o (ii) le enviará un producto original corriendo usted con los gastos si su reclamación de garantía es denegada, lo que Coway le notificará con prontitud. **EL COMPROBANTE DE COMPRA, EL VÍDEO Y EL PRODUCTO DEBERÁN SER RECIBIDOS POR COWAY DURANTE LOS 30 DÍAS POSTERIORES A LA APERTURA DEL EXPEDIENTE DE RECLAMACIÓN DE GARANTÍA.**

Para informaciones adicionales del producto, visite el sitio web de Coway en <http://www.cowaymega.com>

Para mayor asistencia, escriba a:

Coway USA, Inc. 4221 Wilshire Blvd., STE 210 Los Angeles, CA 90010

#### PROCEDIMIENTO DE RESOLUCIÓN DE DISPUTAS:

TODAS LAS DISPUTAS ENTRE USTED Y COWAY RESULTANTES O RELACIONADAS DE CUALQUIER MODO CON ESTA GARANTÍA O CON EL PRODUCTO SERÁN RESUELTAS EXCLUSIVAMENTE MEDIANTE ARBITRAJE VINCULANTE Y NO EN UN TRIBUNAL DE

LA JURISDICCIÓN GENERAL. ARBITRAJE VINCULANTE SIGNIFICA QUE USTED Y COWAY RENUNCIAL AL DERECHO DE UN JUICIO CON JURADO Y A PARTICIPAR EN UNA ACCIÓN COLECTIVA.

**Definiciones.** A efectos de esta sección, las referencias a “Coway” quieren decir Coway USA, Inc., sus empresas principales, subsidiarias y afiliadas, y cada uno de sus oficiales, directores, empleados, agentes, beneficiarios, predecesores en interés, sucesores, asignados y proveedores; las referencias a “disputa” o “reclamación” incluyen cualquier disputa, reclamación o controversia de cualquier tipo (ya sean basadas en contrato, extracontractual, ley, reglamento, ordenanza, fraude, representación inadecuada o cualquier otra teoría legal o equitativa) derivada o relacionada en modo alguno con la venta, condición o desempeño del producto o esta Garantía limitada.

**Aviso de disputa.** En caso de que desee comenzar un arbitraje, deberá notificar primero a Coway con una antelación mínima de 30 días a iniciar el arbitraje enviando una carta a Coway a Coway USA, Inc., Attn: Legal Department- Arbitration, 4221 Wilshire Blvd., STE 210, Los Angeles, CA 90010.

Usted y Coway se comprometen a participar en discusiones de buena fe en un intento de resolver la reclamación de forma amigable. El aviso debe contener su nombre, dirección y número de teléfono, identificar el producto objeto de la reclamación, describir la naturaleza de la reclamación y el alivio que solicita. Si usted y Coway no pueden resolver la disputa en un plazo de 30 días, cualquiera de las partes puede proceder a presentar una reclamación de arbitraje.

**Aceptación de arbitraje vinculante y renuncia a acciones colectivas.** Si no fuera posible resolver la disputa durante el periodo de 30 días luego de enviar aviso por escrito a Coway, usted y Coway acuerdan resolver cualquier reclamación entre nosotros mediante arbitraje vinculante sobre una base individual, a menos que renuncie como se indica a continuación. Cualquier disputa entre usted y Coway no podrán ser combinadas o consolidadas con una disputa que implique el producto o la reclamación de ninguna otra persona o entidad. Más específicamente, y sin limitación del presente, cualquier disputa entre usted y Coway no podrán proceder como parte de una acción colectiva, de clase o representación. En lugar de arbitraje, cualquiera de las partes puede presentar una acción individual como proceso monitorio, pero los procesos monitorios no pueden incluirse en una acción colectiva, de clase o representación.



**Reglas y procedimientos de arbitraje.** Para iniciar el arbitraje de una reclamación, usted o Coway deben presentar una demanda por escrito de arbitraje. El arbitraje será administrado por la Asociación de Arbitraje de América (“AAA”) y será realizado ante un único árbitro bajo las Reglas de Arbitraje de Consumidores de la AAA que estén en vigencia en el momento de ser iniciado el arbitraje (referidas como las “Reglas de la AAA”) y bajo los procedimientos expuestos en esta sección. Las Reglas de la AAA están disponibles en línea en [www.adr.org/consumer](http://www.adr.org/consumer). Envíe una copia de su demanda de arbitraje por escrito, así como una copia de esta disposición, a la AAA según se describe en las Reglas de la AAA. También debe enviar una copia de su demanda por escrito a Coway a Coway USA, Inc., Attn: Legal Department-Arbitration, 4221 Wilshire Blvd., STE 210, Los Angeles, CA 90010. Si existe algún conflicto entre las Reglas de la AAA y las reglas expuestas en esta sección, las reglas expuestas en esta sección tendrán prevalencia. Esta disposición sobre arbitraje está gobernada por la Ley Federal de Arbitraje. Si el árbitro lo decide, se puede celebrar juicio en cualquier tribunal de la jurisdicción competente. Todos los asuntos deben ser decididos por el árbitro, excepto los relacionados con el alcance y la aplicabilidad de la disposición de arbitraje y la arbitrabilidad de la disputa, que serán decisión del tribunal. El árbitro está sometido a los términos de esta disposición.

**Legislación aplicable.** La legislación del estado en el que usted resida gobernará esta Garantía limitada y cualquier disputa que surja entre nosotros, salvo si dicha legislación reemplaza o es inconsistente con la legislación federal aplicable.

**Gastos/costas.** Si se impone en el arbitraje, Coway pagará los gastos y las costas de sus abogados siempre que sean razonables, considerando factores, incluyendo sin limitación, el importe de compra y el importe reclamado. Sin perjuicio de lo anterior, si la legislación aplicable permite conceder el pago de los gastos y costas de abogados razonables, un árbitro puede hacerlo de la misma forma que lo haría un tribunal. Si el árbitro comprueba que la sustancia de su reclamación o el alivio buscado en la demanda son frívolos o exigidos por un propósito inadecuado (según se mide por los estándares expuestos en la Regla Federal de Procedimiento Civil 11(b)), y luego el pago de todas las costas del arbitraje estarán gobernadas por las Reglas de la AAA. En tal situación, usted se compromete a reembolsar a Coway todos los importes previamente desembolsados que usted esté obligado a pagar en virtud de las Reglas de la AAA.

**Audiencias y ubicación.** Si su reclamación es por 25.000 \$ o menos, puede elegir que el arbitraje se realice exclusivamente sobre la base de (1) documentos enviados al árbitro, (2) mediante audiencia telefónica, o (3) mediante una audiencia en persona según se establece en las Reglas de la AAA. Si su reclamación excede los 25.000 \$, el derecho a audiencia será determinado por las Reglas de la AAA. Todas las audiencias de arbitraje presenciales serán celebradas en una ubicación dentro del distrito judicial federal en el que usted reside, a menos que ambos acordemos otra jurisdicción o acordemos un arbitraje telefónico.

**Renuncia.** Puede renunciar a este procedimiento de resolución de disputas. Si renuncia, ni usted ni Coway pueden requerir al otro que participe en un proceso de arbitraje. Para renunciar, debe enviar una notificación a Coway con una antelación mínima de 30 días naturales a partir de la fecha de compra del comprador consumidor original del producto mediante una de las dos formas: (i) enviando un correo electrónico a [support@coway-usa.com](mailto:support@coway-usa.com) con la línea de asunto: “Arbitration Opt Out” o (ii) llamando al 1-800-285-0982. Debe incluir en el correo electrónico renuncia o brindar por teléfono: (a) su nombre y dirección; (b) la fecha en la que el producto fue comprado; (c) el nombre de modelo o el número de modelo del producto; y (d) el número de serie (el número de serie puede ser encontrado en el producto).

Solo puede renunciar al procedimiento de resolución de disputas de la forma descrita anteriormente (es decir, por teléfono o correo electrónico), ninguna otra forma de notificación será efectiva para renunciar a este procedimiento de resolución de disputas. Renunciar a este procedimiento de resolución de disputas no afectará a la cobertura de la Garantía limitada en modo alguno, y seguirá disfrutando de todos los beneficios de la Garantía limitada. Si conserva este producto y no renuncia, entonces usted acepta todos los términos y condiciones de la disposición de arbitraje descrita anteriormente.

001

9236547

# coway AIRMEGA

[www.cowaymega.com](http://www.cowaymega.com)



This product earned the ENERGY STAR label by meeting strict energy efficiency guidelines set by the U.S. EPA. Room air cleaners have demonstrated the potential for improving air quality and providing health benefits. EPA does not endorse manufacturer claims regarding the degree to which a specific product will produce healthier indoor air.

"The energy efficiency of this ENERGY STAR certified model is measured based on a ratio between the model's CADR for smoke and the electrical energy it consumes, or CADR/Watt."  
(Airmega 250 only)

4221, Wilshire Blvd. #210,  
Los Angeles, CA 90010  
1- 800-285-0982

Made in China